

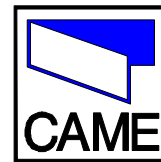

1106 Budapest  
Gránátos utca 6.  
Tel.: 433-16-66  
Fax: 262-28-08  
[www.kling.hu](http://www.kling.hu)  
E-mail: [klings@klings.hu](mailto:klings@klings.hu)



magyarországi  
képviselő

# RBE4N

Külső négycsatornás fixkódos rádió vevőegység



---

## Általános leírás

---

- A terméket teljes egészében a CAME fejlesztette ki és gyártja. A termékre 12 (tizenkettő) hónap jótállást biztosítunk, a szakszerűtlen üzembe helyezés és a nem rendeltetésszerű használat esetét kivéve (a jótállás részletes feltételei a jótállási jegyen találhatóak).
- A vevőegység illeszthető az összes CAME vezérléshez.
- A vevőegység IP 54 védettségű ABS műanyag házba van szerelve.
- A vevőegység 12/24V AC/DC tápfeszültségről működtethető.
- A vevőegységet megfelelő AF frekvenciakártyával kell kiegészíteni, ami kiválasztja az üzemi frekvenciát. (Ezért a régebbi rendszerekkel is kompatibilis.)
- A vevőegység CH3, CH4-es kimenetének működése választható:
  - monostabil (A távirányító gombnyomásával arányos a kimeneti impulzushossz.)
  - 3mp fix ( A távirányító gombnyomásától függetlenül 3mp-ig ad rövidzár impulzust)
  - 5mp fix ( A távirányító gombnyomásától függetlenül 5mp-ig ad rövidzár impulzust)
  - bistabil (A távirányító gombnyomásra rövidzárát ad és a következő gombnyomásig tartja)

**Fontos:** Áramtalanítsa a berendezést, mielőtt a bekötéseket elkezdli!

## Fő alkatrészek és a vevőegység befogadó méretei

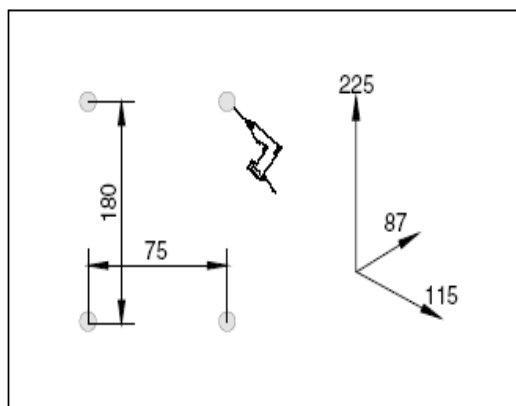

- 1) Programozó gombok.
- 2) Csatlakozó a TAM és TFM távirányítók vezetékén keresztüli programozásához.
- 3) Állapot visszajelző LED
- 4) A CH3, CH4-es csatornákhöz tartozó üzemmód választó DIP kapcsolók.
- 5) Az AF frekvenciakártya csatlakozási pontja.
- 6) Sorkapocs a táp feszültség és a CH1/2/3/4 relékimenetekhez

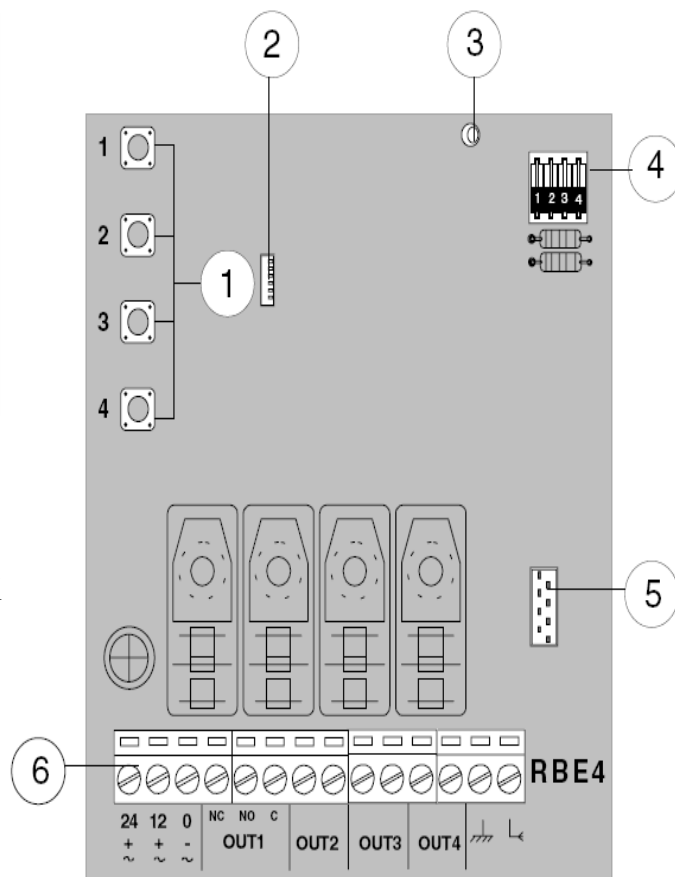

**Megjegyzés:** Az esetleges üzemzavar elkerülése végett ne szereljen közelebb két vevőt, mint 4-5 méter. Ha szükséges, antennával szerelje fel a vevőegységet. Az antennát speciális, 50 Ohm-os koax vezetékkel kösse össze. Az antennát a lehető legmagasabbra szerelje, távol minden fém, vasbeton, illetve ferromágneses tárgytól.

## Az RBE4N vevőegység első üzembe helyezése

- Helyezze a megfelelő AF kártyát az aljzatba
- Végezze el az elektromos bekötéseket (Kimenetek, aztán tápellátás.)
- Programozza össze a használni kívánt távirányítóknak az összes gombját a hozzájuk tartozó leírás alapján
- Programozza fel a vevőegységet az egyik távirányítóra (Az összes többi automatikusan működni fog a távirányítók összeprogramozásától függően)

## Új távirányító kódolása a meglévő rendszerhez

Új távirányítót nem a vevőegységhez kell programozni, hanem egy, már működő távirányítóhoz. Olvassa el a távirányítóhoz tartozó leírást, vagy vegye fel a kapcsolatot a Kling Kft.-vel.

## A megfelelő AF frekvenciakártya kiválasztása

Frekvencia (MHz)	AF kártya	Távirányítók		Antenna
		TOP Quartz		
AM 26,900	AF26	TOP Quartz	262M, 264M	TA269N
AM 30,900	AF30		302M, 304M	TA309N
AM 433,92	AF43S*	TOP	432M, 434M 432S, 432NA 434NA	TA433N
		TAM		
	AF43SR	ATOMO	AT01,02, 04	
AM 315,00	AF 315	TOP	312M, 314M 312NA, 314NA	TA315N
FM 26,900	AF 130	TFM	132, 134, 138	TA269N
FM 30,900	AF 150		152, 154, 158	TA309N

\*

AF43S frekvenciakártya esetén a távirányítók típusától függően helyezze el a kártyán lévő jumpert.

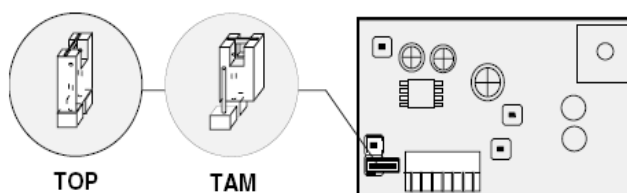

## A DIP kapcsolók beállítása

CH3 kimenet

CH4 kimenet



Monostabil működés

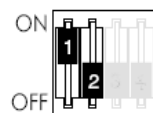
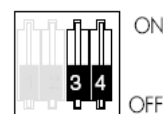

Fix 3 másodperces impulzushossz

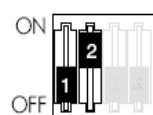
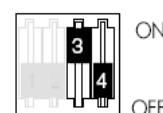

Bistabil működés

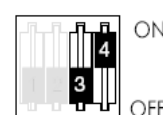

Fix 5 másodperces impulzushossz

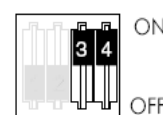

## A kód tárolása a vevőegységbe

- Nyomja le és tartsa nyomva a CH1-es program gombot.
- Az állapot visszajelző LED villog.
- Nyomja meg a távirányító azon gombját, amelyikre reagáljon ez a csatorna.
- Az állapot visszajelző LED világít.

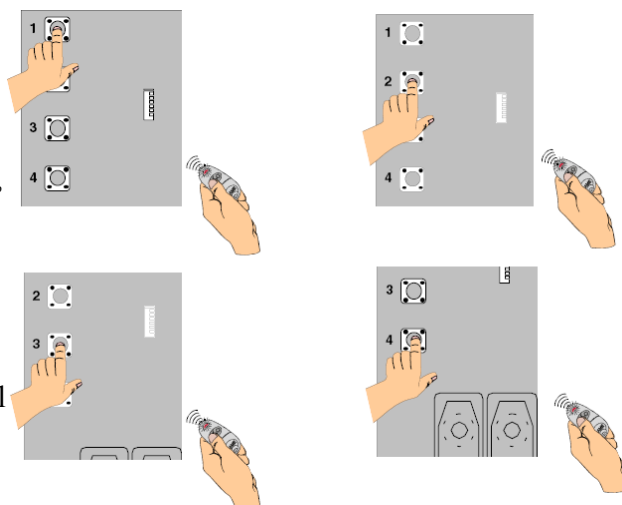

Ha a többi csatornát is használja, ismételje a fenti négy pontban foglaltakat a többi gombbal is.

## A távirányító programozása vezetéken keresztül (TAM/TFM)

- Győződjön meg róla, hogy a távirányítóban levő jumper el van távolítva
- Kösse össze a távirányítót a vevőegységgel
- Nyomja le és tartsa nyomva a távirányítón és a vevőegységen a megfelelő gombokat kb. 2 másodpercig
- Az állapot visszajelző LED jelezni fogja, hogy az adatátvitel megtörtént
- Ismételje minden használni kívánt gombbal a fenti négy műveletet
- Csatlakoztassa szét a távirányítót a vevőegységtől

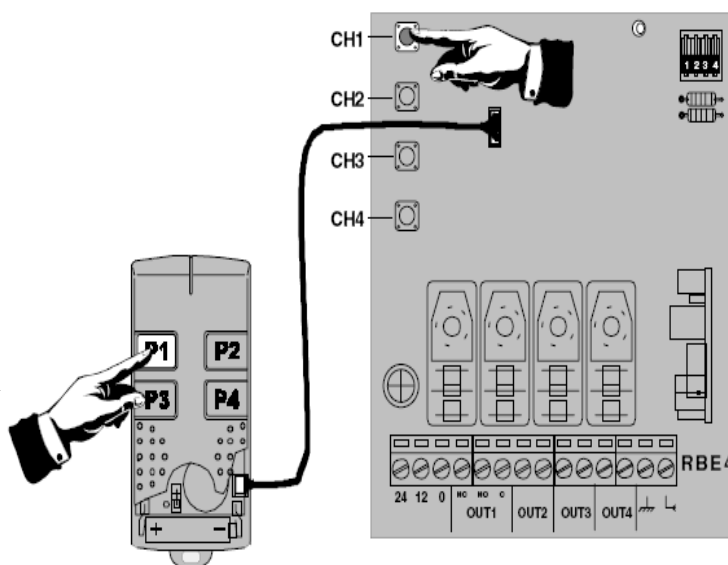

Az összes információ maximális figyelemmel és ellenőrzéssel lett elkészítve.  
Mindemellett nem vállalunk felelősséget semmilyen hibáért, vagy kihagyásért.  
A műszaki változtatások joga fenntartva.

