

ZL38

Vezérlés G2080/2080I 24V-os karos sorompóhoz

A vásárolt terméket csak megfelelő szakismerettel rendelkező, cégünk által felkészített szakember szerelheti fel, kötheti be és helyezheti üzembe a készülék leírásában szereplő módon!

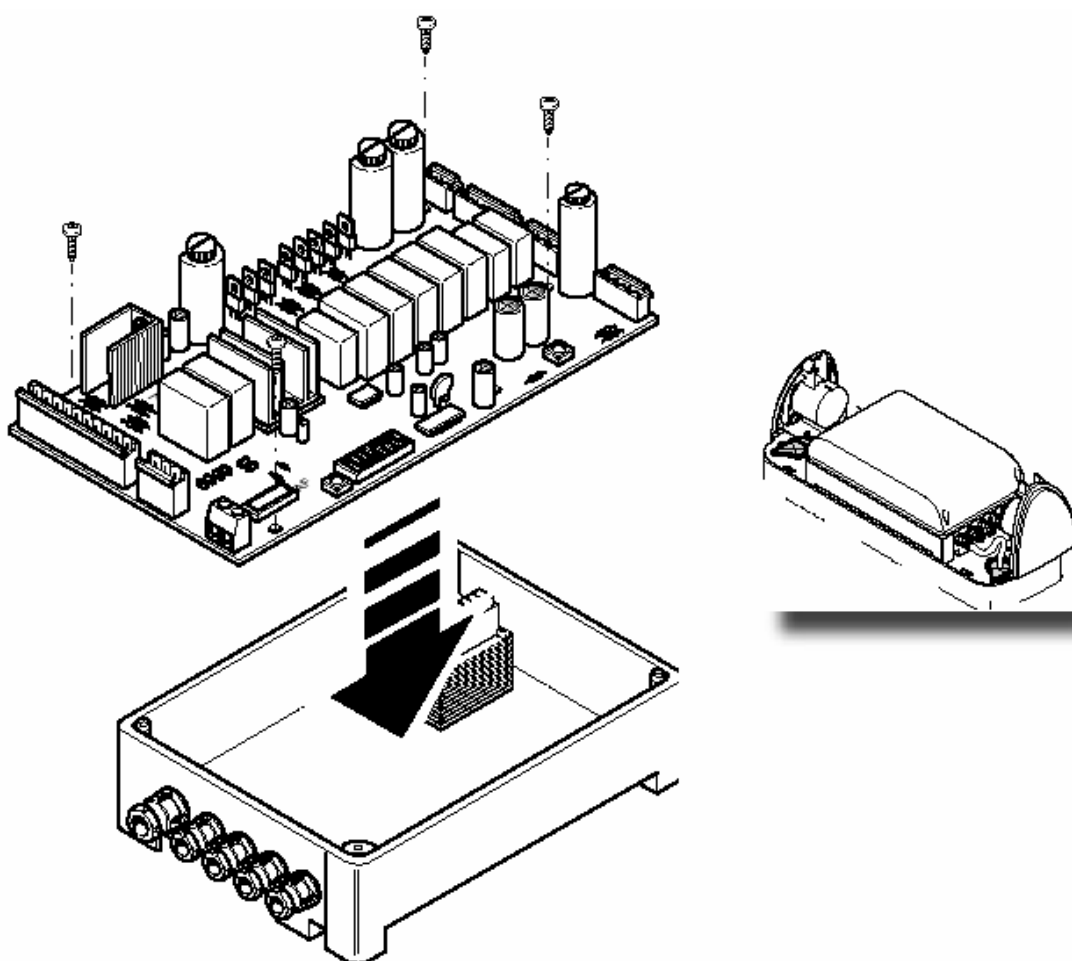

A terméket teljes egészében a CAME Cancelli Automatici S.P.A. tervezte és gyártja. A termék megfelel a vonatkozó biztonsági és egyéb előírásoknak. A vezérlést a G2080 sorompó tetejébe épített, transzformátort is tartalmazó vezérlésdobozba kell behelyezni. Ezután csatlakoztatni kell a sorkapcsokat.

CAME Hungaria Kft

1106 Budapest Gránátos u. 6.

Tel/fax: 06 1 260-4503

www.came.hu

1/12 oldal

Műszaki leírás:

Vezérlőpanel a G2080 / G2080I 24V-os karos sorompókba. Maximális terhelés: 400W A csatlakozó kábeleket a tápfeszültség alapján kell méretezni. A jellemzőket a megfelelő kábelvég-fogó használatával lehet maximálisan fenntartani.

Szigetelés: II osztály

Az elektromos földelését a vezérlésdobozon kívül, a jelölt helyeken lehet megtenni.

A tápfeszültség 230V, amelyet az L1-L2 kapcsokra kell csatlakoztatni. Frekvencia:50-60Hz. Védő biztosíték: 3,15A.

A kiegészítőket egy 2A-es, az irányító részt egy 630mA-es, a motort egy 10A-es biztosíték védi. 10-11 (24V) a törpefeszültségű kiegészítők ellátására szolgáló táp-kimenet, amelyet egy 2A-es biztosíték véd. A csatlakoztatott kiegészítők összteljesítménye nem haladhatja meg a 40W-ot! Működési hőmérséklet tartomány: -20°C és 55°C között.

Biztonság:

A biztonsági fotocella-pár az alábbi változatokban használható:

- zárás során akadályérzékelés esetén visszanyit (2-C1 pont)
- mozgás során akadályérzékelés esetén az árbc mozgása megáll (1-2 pont)

Egyéb funkciók:

- Automata zárás: a nyitott sorompót a vezérlés automatikusan bezárja a beállított idő lejáta után.
- Azonnali zárás: a sorompó azonnal bezár, ahogy a jármű áthaladt a fotocellák között (2-C5 pont)
- Akadályérzékelés végálláshelyzetben: a sorompó nyitott, zárt, vagy megállított állapotában, ha a biztonsági érzékelő (fococella) akadályt érzékel, a motor nem indul el.
- „Ember jelenléte” funkció: a sorompó addig működik, amíg a nyomógombot folyamatosan nyomva tartják (ilyenkor a távirányítás nem működik)
- Elővillogás: egy 24V-os kimenet aktiválódik mozgási parancs vagy automata zárás esetén.
- „Szolga” funkció: Két sorompó együttes használata esetén
- Csatlakoztatható LED-es villogó „kupola” és LED-es fényoszlop (max.32W) (10-E pont)
- Fékezőerejének növelése (nyitás-zárás során)

Opcionális kiegészítők:

- Nyitott sorompó állapotot jelző lámpa: A sorompó nyitott állapotát jelzi, a zárás befejezése után a jel megszűnik a 10-5 ponton.
- LB35 akkumulátor csatlakoztató és töltő kártya

Beállítások:

- Érzékenység: min./max.
- Automata zárás ideje: 1-120mp

FIGYELEM!

Áramtalanítsa a rendszert, mielőtt a vezérlésbe nyúl!

CAME Hungaria Kft

1106 Budapest Gránátos u. 6.

Tel/fax: 06 1 260-4503

www.came.hu

Megjegyzés:

Ha a nyomatékérzékelő rendszer akadályt érzékel:
-nyitás során a sorompó megáll
-zárás során a sorompóárboc mozgásának iránya megfordul

Ha a nyomatékérzékelő rendszer egymás után háromszor akadályt érzékel zárás során, az árboc a harmadik visszanyitás után nyitva marad, és csak egy következő működtető jel hatására indul el újra

A vezérlőpanel:

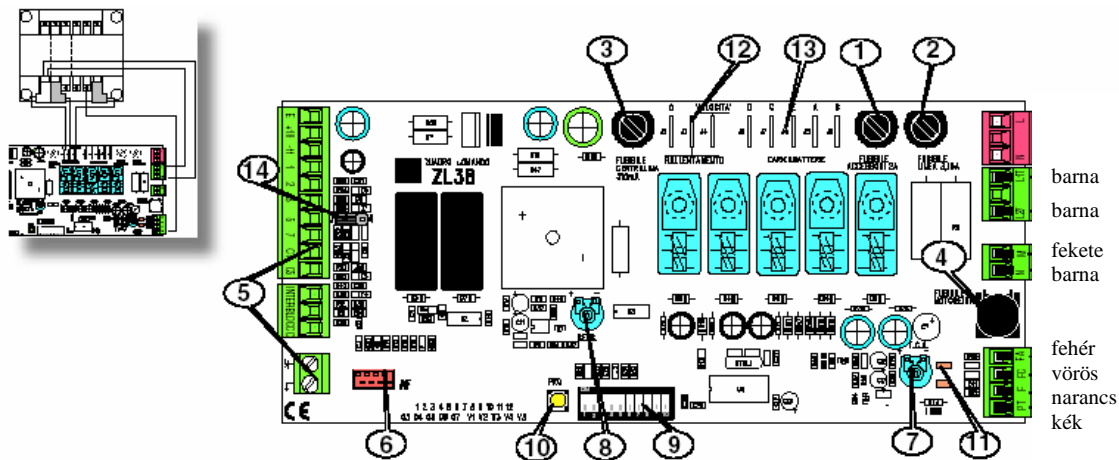

- 1./ 2A-es biztosíték
- 2./ 3,15mA-es biztosíték
- 3./ 630mA-es biztosíték
- 4./ 10A-es biztosíték
- 5./ Sorkapcsok
- 6./ AF rádiófrekvenciás kártya csatlakozó helye
- 7./ SENS potenciométer az érzékenység állítására
- 8./ TCA potenciométer az automata zárás idejének állítására
- 9./ Funkcióválasztó DIP kapcsolók
- 10./ Memorizáló nyomógomb
- 11./ A rádióvevő és az automata zárás működését jelző LED
- 12./ Transzformátor
- 13./ Akkumulátor töltő panel (LB35) csatlakozási helye
- 14./ Vezérlés-típus választó áthidaló a 2-7 ponthoz

CAME Hungaria Kft

1106 Budapest Gránátos u. 6.
Tel/fax: 06 1 260-4503
www.came.hu

Beállítások:

SENS: Érzékenység: min./max.

TCA: Automata zárás ideje: 1-120mp

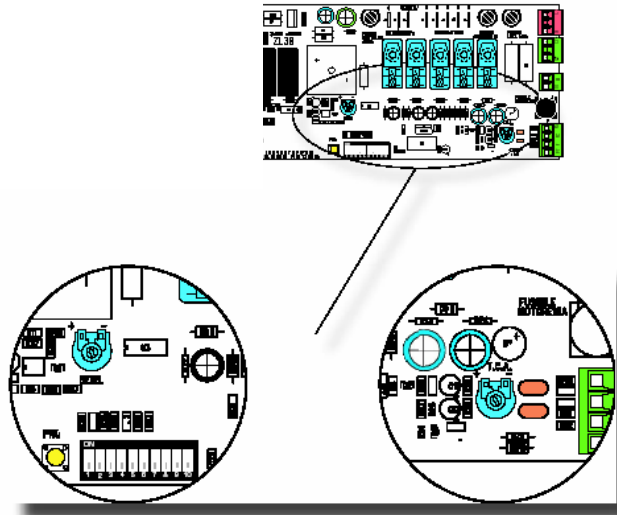
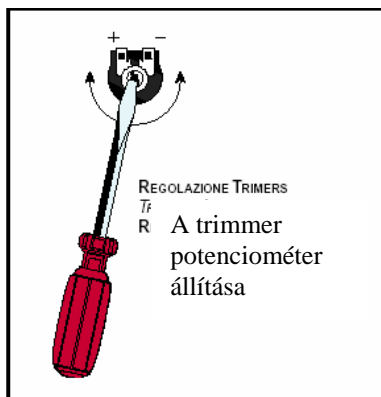

A Funkcióválasztó DIP kapcsoló:

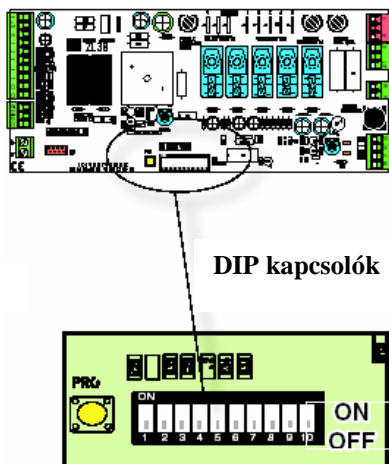

- 1 ON Automata zárási funkció bekapcsolva
- 2 ON Csak nyitás
- 2 OFF Nyitás-zárás-irányváltás
- 3 ON 24V-os kimenet (10-E) bekapcsolva mozgás során és zárt helyzetben
- 3 OFF 24V-os kimenet (10-E) bekapcsolva mozgássorán
- 4 ON „Ember jelenléte” funkció bekapcsolva
- 5 ON Elővillogás bekapcsolva
- 6 ON Akadályérzékelés bekapcsolva
- 7 ON „Szolga” funkció bekapcsolva
- 8 OFF Azonnali zárás bekapcsolva (2-C5)
- 9 OFF Teljes állj bekapcsolva (1-2). Ha nem használja, kapcsolja ON állásba!
- 10 ON A sorompó fékezőerejének növelése bekapcsolva

A nyitási-zárási sebesség és a lassítás beállítása:

A motor sebességének állításához az „A” jelű sarut állítsa, a lassítás állításához a „B” jelűt.

Megjegyzés: az ábrán maximális sebesség és lassítás beállítása látható.

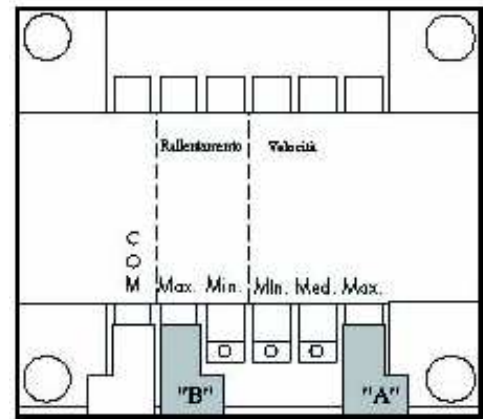

Elektromos bekötések:

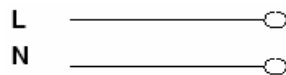
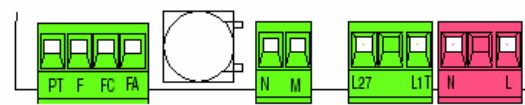

230V AC tápfeszültség



24V DC motor

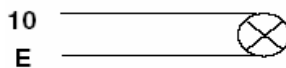

24V max. 32W kimenet
DIP 3 OFF: mozgás közbeni jelzés
DIP 3 ON: zárt állapotot jelző kimenet

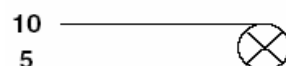

24V 3W max. nyitott állapotot jelző kimenet

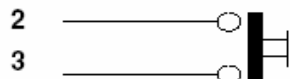

Nyitó nyomógomb (NO.)

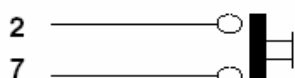

Rádió és/vagy nyomógomb kapcsolat
(Isd. DIP 2!)

Áthidaló



Csak záró nyomógomb

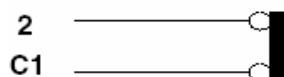

Fotocella-kapcsolat: záráskori visszanyitás. Ha nem használ ezen a ponton fotocellát, zárja rövidre azokat!

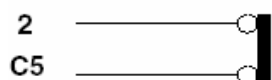

Azonnali zárás (Isd. DIP 8!)

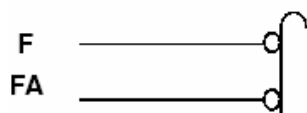

Lassítási mikrokapcsoló nyitás során



Lassítási mikrokapcsoló zárás során

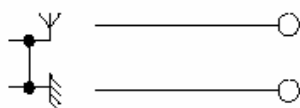

Antenna helye

Kapcsolati pontok	Kábeltípus	Kábelhossz 1<10m	Kábelhossz 10<20m	Kábelhossz 20<30m
230V 2F tápfeszültség	FROR CEI 20-22 CEI EN 50267-2-1	3G 1,5mm ²	3G 2,5mm ²	3G 4mm ²
motor 24V		2 x 1mm ²	2 x 1,5mm ²	2 x 2,5mm ²
sárga villogó lámpa 230V		2 x 0,5mm ²	2 x 1mm ²	2 x 1,5mm ²
sárga villogó lámpa 24V		2 x 0,5mm ²	2 x 1mm ²	2 x 1,5mm ²
230V térvilágítás vagy működésjelző lámpa		3G 0,5mm ²	3G 1mm ²	3G 1,5mm ²
24V tápegység		2 x 0,5mm ²	2 x 0,5mm ²	2 x 1mm ²
24V jelző lámpa		2 x 0,5mm ²	2 x 0,5mm ²	2 x 1mm ²
24V kimeneti érzékelés		2 x 0,5mm ²	2 x 0,5mm ²	2 x 1mm ²
biztonsági kapcsolat		2 x 0,5mm ²	2 x 0,5mm ²	2 x 0,5mm ²
N.O./N.C. vezérlő gombok		2 x 0,5mm ²	2 x 0,5mm ²	2 x 0,5mm ²
Végállás kapcsoló		3 x 0,5mm ²	3 x 1mm ²	3x 1,5mm ²
Mester-szolga funkció		1 x 0,5mm ²	1 x 0,5mm ²	1 x 1mm ²
Antenna csatlakozás		RG58	max. 50m	
Forgásérzékelő csatlakozás	2402C 22AWG árnyékoló kábel	max.30m		

A rádióvevő:

Eljárás:

- AF kártya behelyezése
- távkapcsolók kódolása
- a kód elmentése a vez. panelre

AF kártya behelyezése:

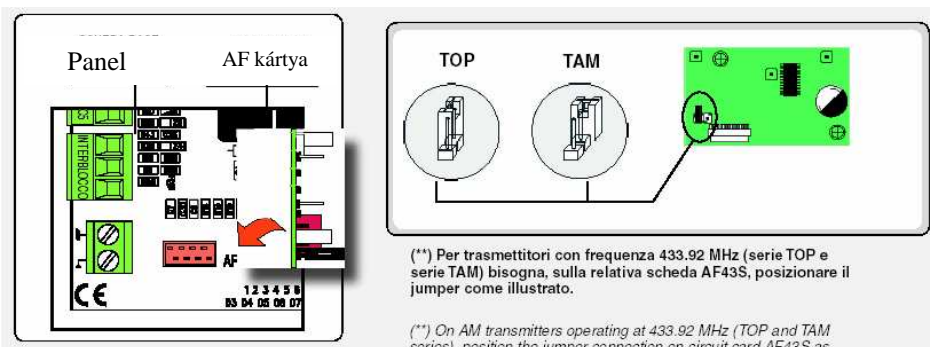

AZ AF KÁRTYÁT CSAK FESZÜLTSEGMENTES PANELBE/BÓL HELYEZZE BE VAGY VEGYE KI!

CAME Hungaria Kft

1106 Budapest Gránátos u. 6.
Tel/fax: 06 1 260-4503
www.came.hu

A távkapcsoló kódolása:

1./ TOP kvarcos távkapcsoló:

- határozza meg a kódot
- csatlakoztassa az áthidalót
- állítsa be a kódot
- távolítsa el az áthidalót

1. Kód

P1	<input type="checkbox"/>	<input type="checkbox"/>	<input type="checkbox"/>	<input type="checkbox"/>	<input type="checkbox"/>	<input type="checkbox"/>	<input type="checkbox"/>	<input type="checkbox"/>	<input type="checkbox"/>	<input type="checkbox"/>	OFF
P2	<input type="checkbox"/>	<input type="checkbox"/>	<input type="checkbox"/>	<input type="checkbox"/>	<input type="checkbox"/>	<input type="checkbox"/>	<input type="checkbox"/>	<input type="checkbox"/>	<input type="checkbox"/>	<input type="checkbox"/>	ON
	1	2	3	4	5	6	7	8	9	10	

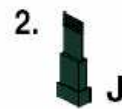

- #### 3.
- Használja a P1 és P2 gombot a kódoláshoz; a 10. nyomás után egy dupla sípolás jelzi a kód eltárolását.

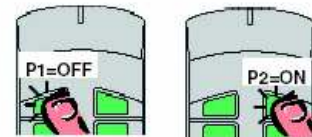

2./ T262M, T302M:

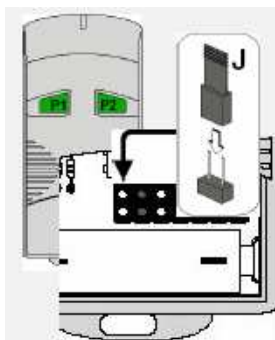

La prima codifica deve essere effettuata mantenendo i jumper posiz i canali 1 e 2 come da fig. A; per eventuali e successive impostazioni diversi vedi fig. B

The first encoding operation must be carried out whilst keeping the jump tioned for channels 1 and 2 as per fig. A; see fig. B for any subsequent s different channels.

La primera codificación tiene que efectuarse manteniendo los jun nectados para los canales 1 y 2 como se ilustra en la fig. A; para pla tos posteriores en canales distintos ver la fig. B

fig. A

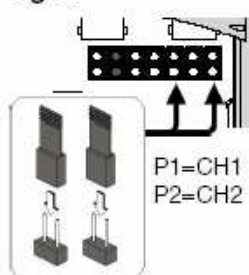
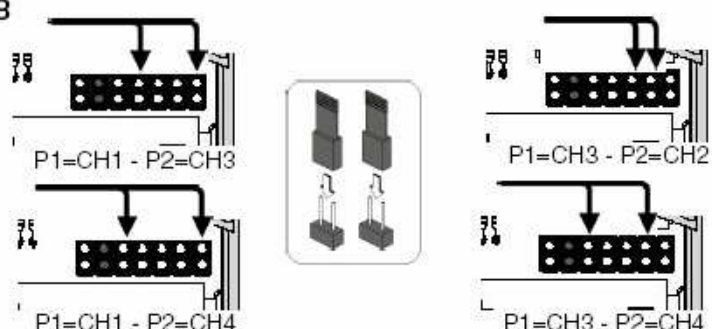
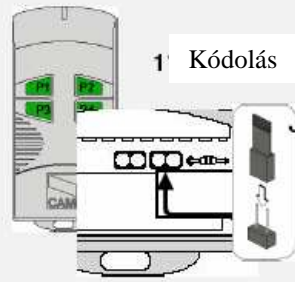

fig. B



T2622M - T3022M

1° Kódolás



P1=CH1
P2=CH2

2° Kódolás

P1	<input type="checkbox"/>	<input type="checkbox"/>	<input type="checkbox"/>	<input type="checkbox"/>	<input type="checkbox"/>	<input type="checkbox"/>	<input type="checkbox"/>	<input type="checkbox"/>	<input type="checkbox"/>	<input type="checkbox"/>	OFF
P2	<input type="checkbox"/>	<input type="checkbox"/>	<input type="checkbox"/>	<input type="checkbox"/>	<input type="checkbox"/>	<input type="checkbox"/>	<input type="checkbox"/>	<input type="checkbox"/>	<input type="checkbox"/>	<input type="checkbox"/>	ON
	1	2	3	4	5	6	7	8	9	10	

J

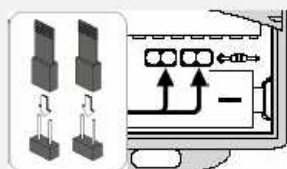

P3=CH1
P4=CH2

T264M - T304M

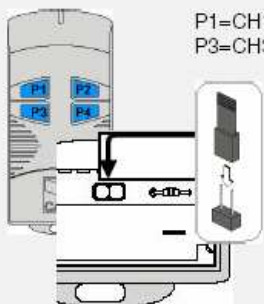

P1=CH1 - P2=CH2
P3=CH3 - P4=CH4

J

3./ ATOMO:

AT01 - AT02 - AT04









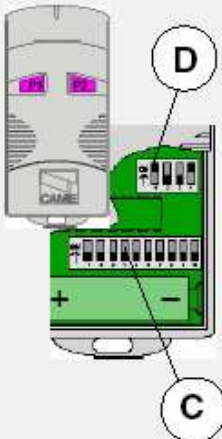

A programozási eljárást az AF43SR kártya dobozában találja.

4./ TOP:

T432M - T312M



Állítsa be a kódot a „C” jelű DIP kapcsolókkal, a csatornát pedig a „D” jelűvel

P1				
	CH1	CH2	CH3	CH4
P2				
	CH1	CH2	CH3	CH4

T434M - T314M

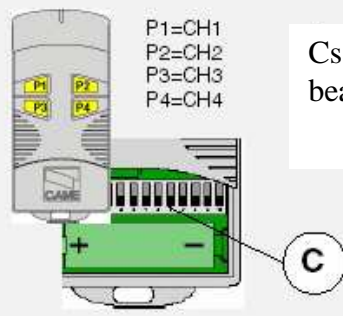

P1=CH1
P2=CH2
P3=CH3
P4=CH4

Csak a kódot kell beállítani.

T432S / T432SA / T434MA

Az instrukciókat a csomagoláson találja



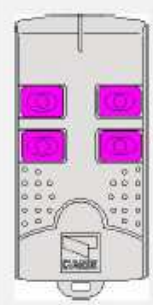

TAM



T432
T434
T438

Az instrukciókat a távkapcsoló csomagolásán találja

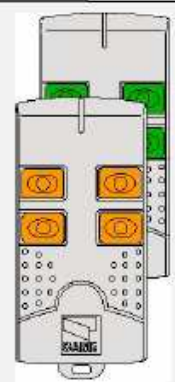
TFM



T132
T134
T138

T152
T154
T158

A kód memorizálása:

Tartsa a PROG gombot lenyomva a vezérlő panelen (a LED villog – 1. ábra) és a távkapcsoló gombját megnyomva küldje el a kódot. A LED ekkor folyamatosan világít (2. ábra).

Ha megváltoztatta a távkapcsoló kódját, ismételje meg a fenti eljárást.

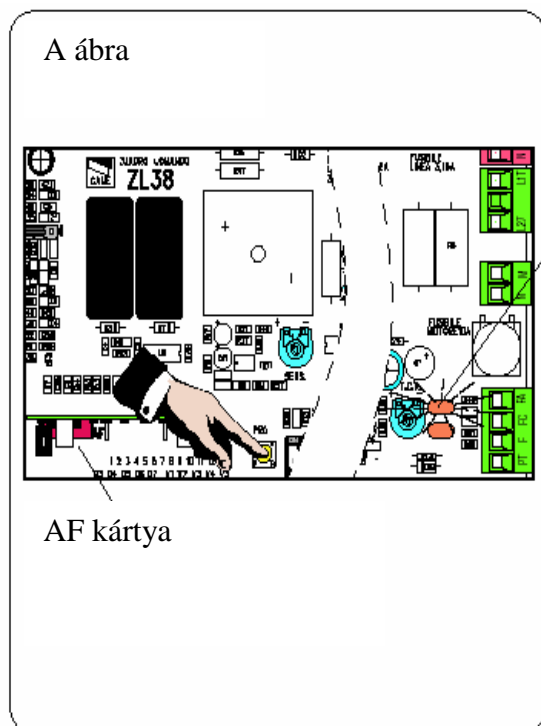

Villogó LED

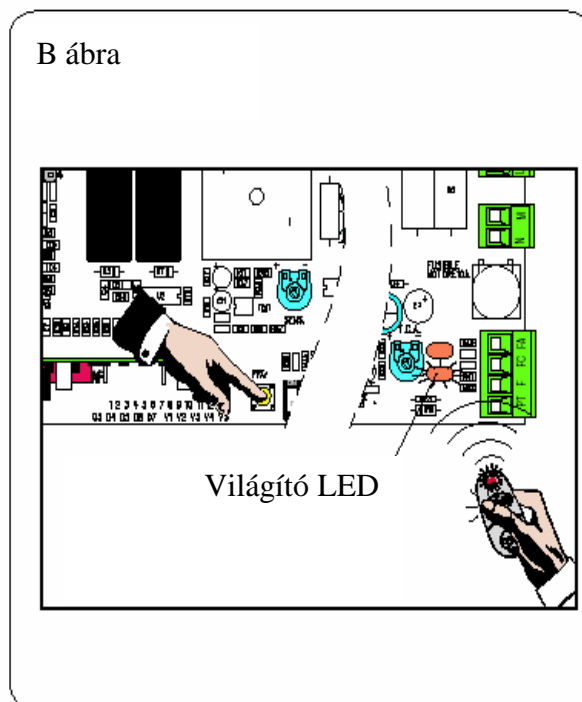

Két sorompó együttes működése:

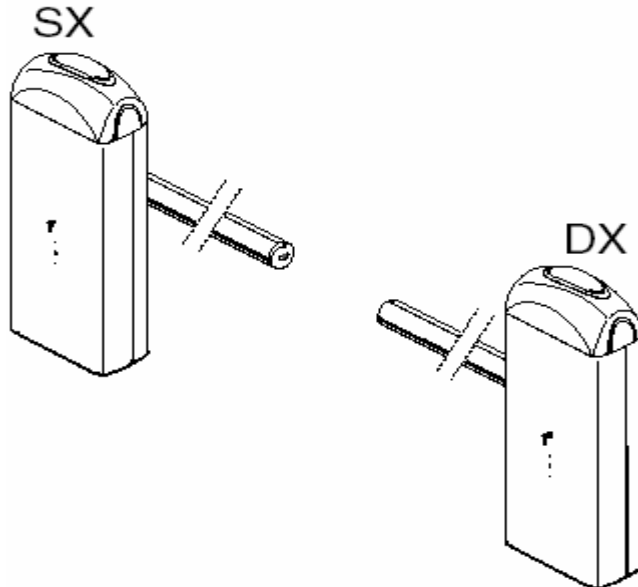

- 1./ Állítsa az egyik sorompó vezérlésén a 7. DIP kapcsolót ON állásba („szolga”)
 - 2./ A szükséges elektromos csatlakozásokat csak a „mester” motor vezérlésébe kell bekötni, kivéve a 10-E pontra kötött kiegészítők tápját.
- Kösse össze a két vezérlést az ábrán látható módon.

1)

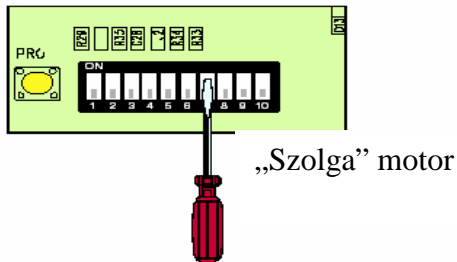

en la figura.

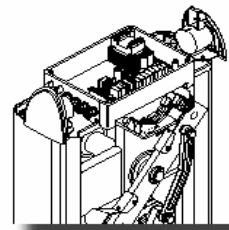

2)

