

LineaMatic / P / H

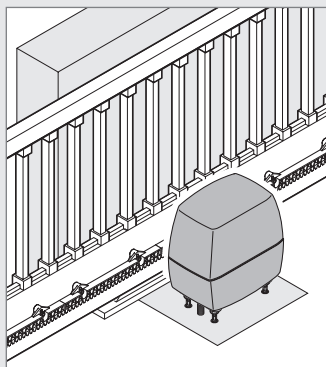

Portronic S

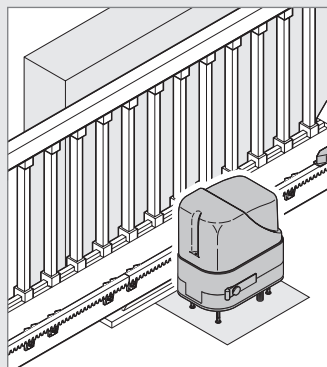

STA 60

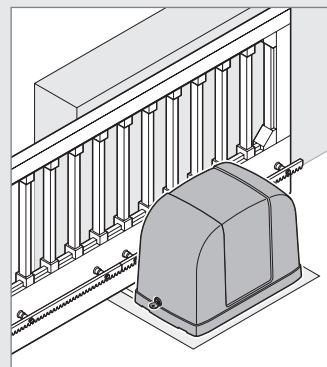

STA 400

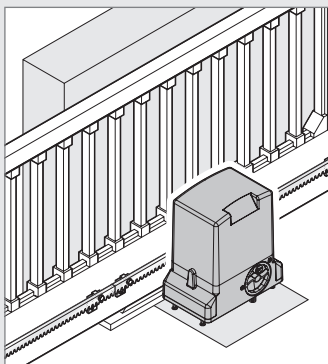

STA 90 / 180 / 220

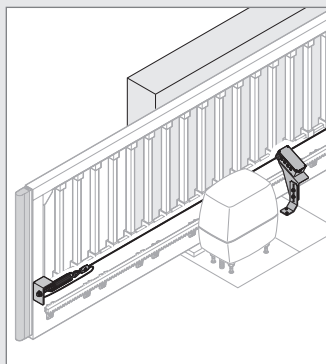

SKS élvédelem tolókapun

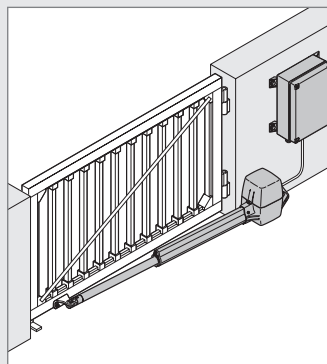

RotaMatic / P / PL

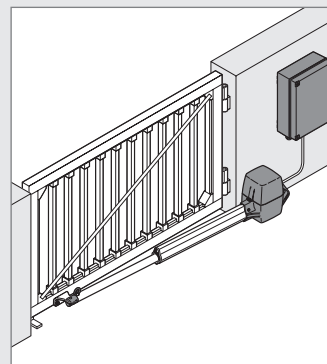

Portronic D

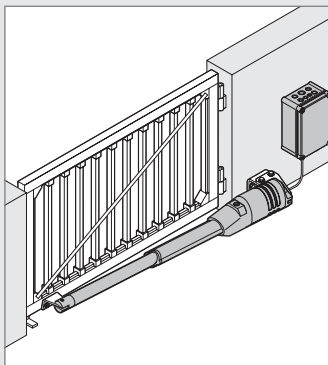

DTA N/L

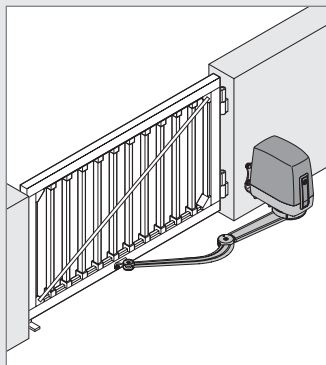

VersaMatic / P

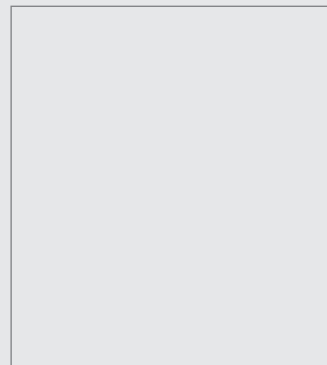
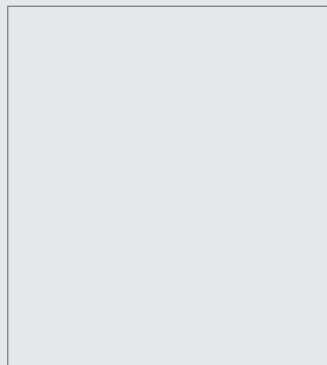

Udvarikapu-meghajtások

Tolókapu-meghajtás, szárnyaskapu-meghajtás

Alkatrészárlista

Érvényes 2017.10.30-tl

Hörmann Hungária Kft.

Leshegy u. 15

H-2310 Szigetszentmiklós

Tel. +36-24 525-100

Fax +36-24 525-111

iparikapuk8.bud@hormann.hu



Fizetési feltételek

Az árak a Hörmann Hungária Kft. szigetszentmiklói raktárában történő átvétellel értendő ajánlott irányárak, melyek az árlista végén ismertetett szállítási- és szerződési feltételekkel érvényesek.

Az árak az ÁFA-t nem tartalmazzák.

Az árak nem tartalmazzák a szerelés, illetve helyszíntől függő fogadófelület / -szerkezet kialakításának költségét.

Az árlista árai visszavonásig érvényesek.

A kiegészítők, alkatrészek árai csak kapuval együtt rendelve érvényesek! Kapu nélküli rendelés esetén kérje árajánlatunkat.

A konstrukciós változások jogát fenntartjuk!





Ezen árjegyzék megjelenésével érvényét veszti a korábban kiadott ezen termékekre vonatkozó árjegyzék.

Csak belső használatra, azaz kizárólag szerződött partnereknek.

Törvényileg védve! Sokszorosítás, ill. továbbadás akár kivonatossan sem engedélyezett.

■ 1.	LineaMatic / P / H tolókapu-meghajtás	4
■ 2.	Portronic S 4000 tolókapu-meghajtás	8
■ 3.	STA 60 tolókapu-meghajtás	11
■ 4.	STA 400 tolókapu-meghajtás	14
■ 5.	STA 90 / 180 / 220 tolókapu-meghajtás	17
■ 6.	LineaMatic / P, STA 60 / 90 / 180 / 220 tolókapu-meghajtás záróélvédelemmel (SKS)	22
■ 7.	RotaMatic / P / PL, Akku szárnyaskapu-meghajtás	24
■ 8.	Portronic D 5000 / D 2500 szárnyaskapu-meghajtás	30
■ 9.	VersaMatic szárnyaskapu-meghajtások	33
■ 10.	DTA szárnyaskapu-meghajtás	36
■ 11.	DTH 700 / DTU 250 szárnyaskapu-meghajtás	38
■	Alkatrészrendelési-ív	42
■	Általános értékesítési és szállítási feltételek (2016.03.01-jei állapot)	43

Alkalmazott szimbólumok

Szimbólum	Leírás
	Ár külön ajánlatra
	Hosszabb szállítási határidő figyelembe vétele
	A ponttal jelölt árú termékeket a gyárban raktáron tartjuk , így azok rövidebb határidővel szállíthatók.
	A termék lecserélésre került

1. LineaMatic / P / H tolókapu-meghajtás

Termék	Poz. Leírás	Gyártási időtartam	Cikkszám	Menny.	Ár
--------	-------------	--------------------	----------	--------	----

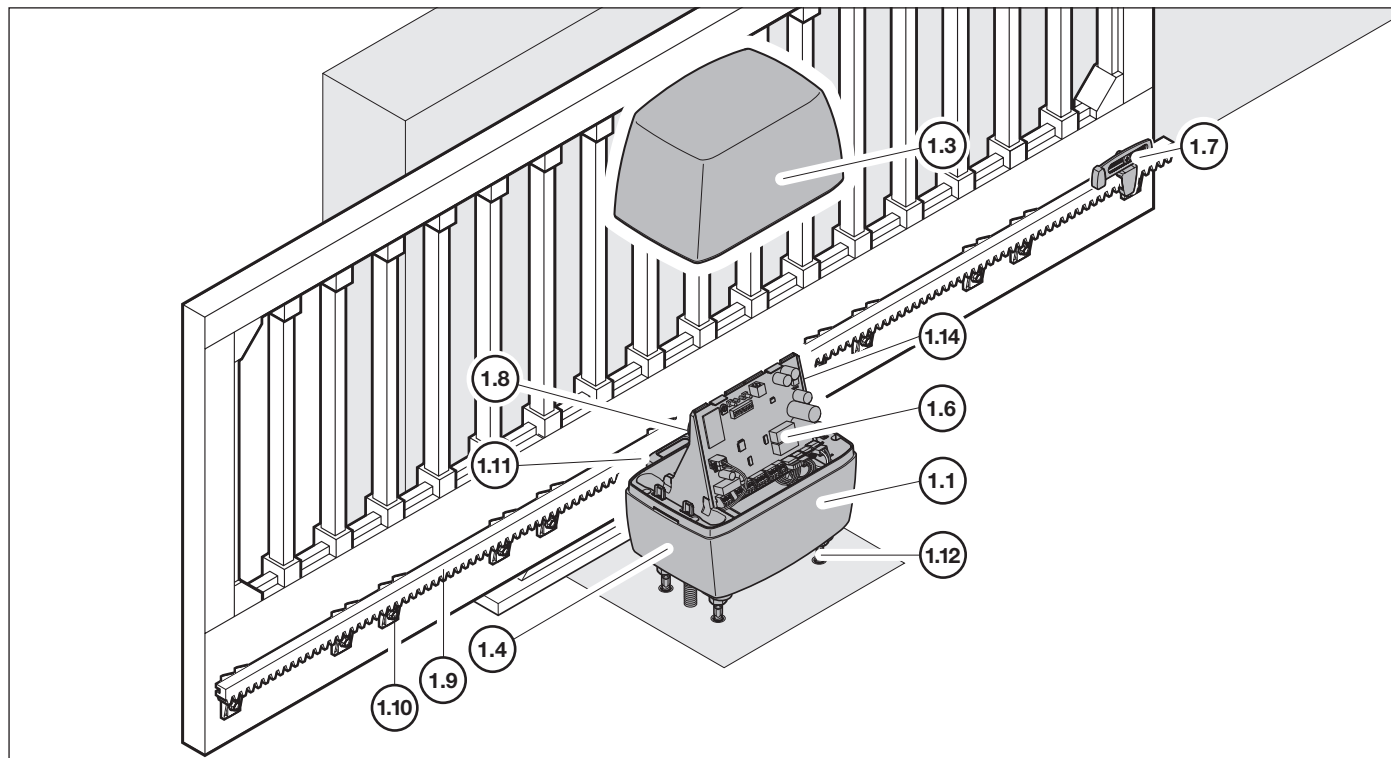

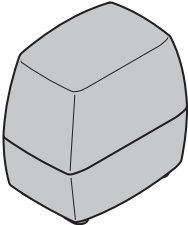
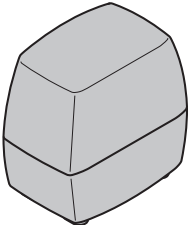
	1.1 Cseremotor, 868 MHz-es rádiós vevőegységgel LineaMatic LineaMatic P	2007.03.01.–2012.06.30. 2007.03.01.–2012.06.30.	436470 436471	db _____ _____	146 000 /db 181 210 /db
	Cseremotor, 868 MHz BS rádiós vevőegységgel (2.sorozat) LineaMatic LineaMatic P	2017.03.01.– 2017.03.01.–	4511336 4511337	_____ _____	146 000 /db 181 210 /db 0
	1.2 Cseremotor, rádiós vevőegység nélkül LineaMatic LineaMatic P LineaMatic H LineaMatic H	2012.07.01.–2017.02.28. 2012.07.01.–2017.02.28. 2009.08.01.–2017.02.28. 2017.03.01.–	4512750 4512751 436475 4511338	db _____ _____ _____ _____	141 990 /db 174 630 /db 215 280 /db 215 280 /db

MEGRENDÉLÉS	Ügyfélszám: _____	Rendelési szám: _____
	Cég neve: _____	
	Szállítási cím: _____	
	Hely, dátum: _____	Pecset és aláírás _____

1. LineaMatic / P / H tolókapu-meghajtás

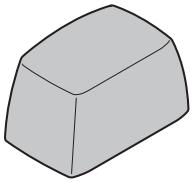
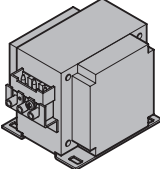
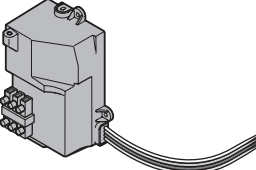
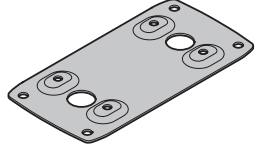
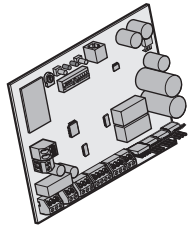
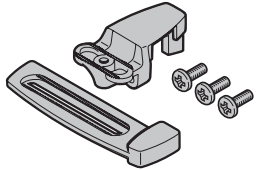
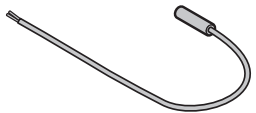
Termék	Poz.	Leírás	Gyártási időtartam	Cikkszám	Menny.	Ár
	1.3	Meghajtásfedél	2007.03.01.–	437684	db	8 300 /db
	1.4	Trafó LineaMatic, 230 / 24 V – 60 VA LineaMatic P / H, 230 / 24 V – 100 VA	2007.03.01.–2017.03.01. 2007.03.01.–2017.03.01.	437685 437686	db	12 880 /db 14 030 /db
	1.5	Kapcsolóüzemű tápegység udvarikapu-meghajtásokhoz	2016.07.01.–	439972	db	33 210 /db
	1.6	Aljzati lap LineaMatic H meghajtáshoz	2009.08.01.–	439395	db	7 440 /db
	1.7	Vezérléspanel 12 DIL kapcsolós (LineaMatic / P, 868 MHz) 16 DIL kapcsolós (LineaMatic / P, 868 MHz) 16 DIL kapcsolós, távvezérlés nélkül (LineaMatic H) 16 DIL kapcsolós io (LineaMatic P) LineaMatic / P, 868 MHz BS (2. sorozat) LineaMatic H, rádió nélkül (2. sorozat)	2007.03.01.–2009.09.30. 2009.10.01.–2012.06.30. 2009.07.01.– 2012.07.01.– 2009.10.01.–2010.12.31. 2017.03.01.– 2017.03.01.–	439421 ↻ 439528 439527 439527 439530 439849 439829	db	41 800 /db 34 930 /db 34 930 /db 41 800 /db 62 120 /db 62 120 /db
	1.8	Mágnestartó Mágnestartó (2. sorozat)	2007.03.01.– 2017.03.01.–	437688 438788	db	2 290 /db 2 290 /db
	1.9	Mágneses érzékelő, kontaktussal	2007.03.01.–	437689	db	4 580 /db



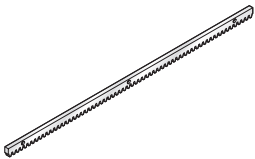
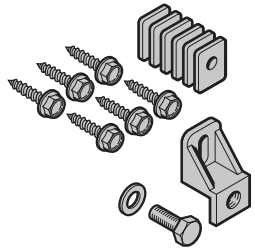
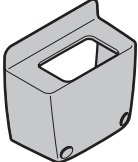
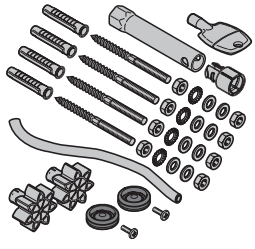
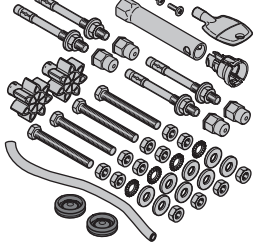
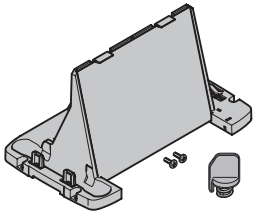

MEGRENDÉLÉS	Ügyfélszám: _____	Rendelési szám: _____
	Cég neve: _____	
	Szállítási cím: _____	
	Hely, dátum: _____	Pecset és aláírás _____

1. LineaMatic / P / H tolókapu-meghajtás

Termék	Poz. Leírás	Gyártási időtartam	Cikkszám	Menny.	Ár
	1.10 Fogasléc, 1 m			db	
	Acél 12 mm 8 mm	2007.03.01.– 2012.07.01.–	438759 436444	_____	6 010 /db 5 150 /db
	Műanyag (ábra nélkü)	2007.03.01.–	438632	_____	4 290 /db
	V6, rögzítőfülek alul S6, rögzítőfülek felül	2007.03.01.–	438631	_____	4 290 /db
	1.11 Csavarszett, 1 m-es műanyag fogasléc	2007.03.01.–	438634	db	2 000 /db
	Rögzítővinkli acél fogasléc 3 db / fm szükséges	2007.03.01.–	438765	_____	1 150 /db
	1.12 Fogaskerék takarósapka	2007.03.01.–	437690	db	1 430 /db
	1.13 Csavarcsomag	2007.03.01.–	439358	db	6 870 /db
	Csavarcsomag (2. sorozat)	2017.03.01.–	438789	_____	7 730 /db
	1.14 Csavarcsomag, LineaMatic H hajtáshoz	2009.08.01.–	439393	db	7 730 /db
	Csavarcsomag, LineaMatic H meghajtáshoz (2. sorozat)	2017.03.01.–	438790	_____	8 300 /db
	1.15 Tartó áramköri panelhez szükségkireteszeléssel és csavarokkal	2001.10.01.–	437691	db	2 860 /db

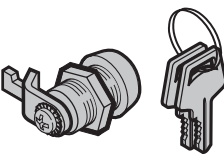
MEGRENDÉLÉS	Ügyfélszám: _____	Rendelési szám: _____
	Cég neve: _____	
	Szállítási cím: _____	
	Hely, dátum: _____	Pecset és aláírás _____

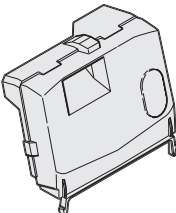
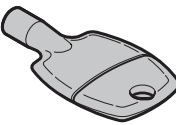
1. LineaMatic / P / H tolókapu-meghajtás

Termék	Poz.	Leírás	Gyártási időtartam	Cikkszám	Menny.	Ár
	1.16	Szükségkireteszelés rugós csappal	2010.06.30.–	436680	db	1 720 /db
	1.17	Zár a meghajtásfedélhez (2 db szakállas kulccsal)	2009.02.01.–	439359	db	5 730 /db
	1.18	DP 3 zárósapka lécenként 2 db szükséges	2009.02.01.–	436393	db	290 /db
	1.19	Esőburkolat LineaMatic LineaMatic (2. sorozat)	2007.11.01.–2017.02.28. 2017.03.01.–	436400 437069	db	5 730 /db 5 730 /db
	1.20	Fedélkulcs LineaMatic hajtáshoz 7 mm, 3-élű	2008.10.01.–	439450	db	1 720 /db
	1.21	Figyelmeztető táblácska	2007.04.01.–	439411	db	860 /db

MEGRENDÉLÉS	Ügyfélszám: _____		Rendelési szám: _____	
	Cég neve: _____			
	Szállítási cím: _____			
	Hely, dátum: _____		Pecset és aláírás _____	

2. Portronic S 4000 tolókapu-meghajtás

Termék	Poz. Leírás	Gyártási időtartam	Cikkszám	Menny.	Ár
--------	-------------	--------------------	----------	--------	----

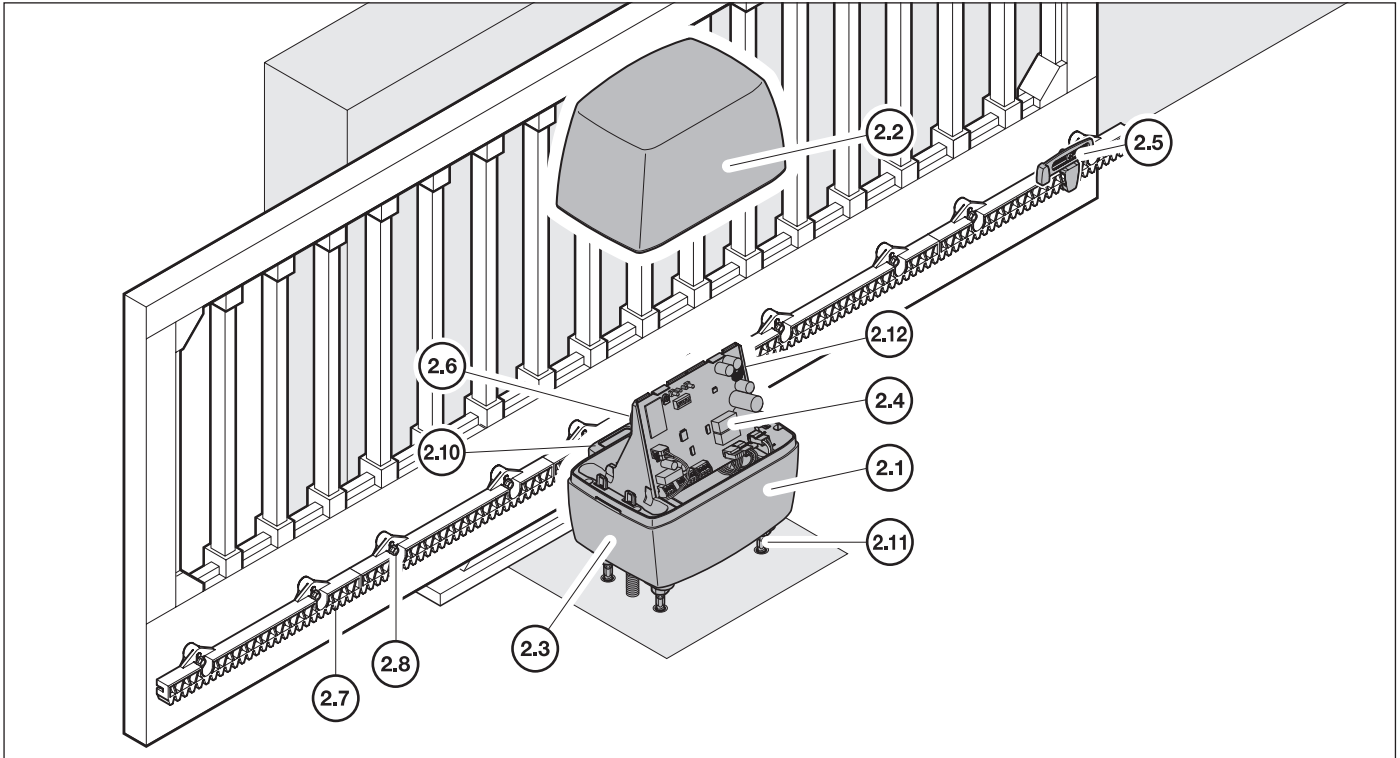

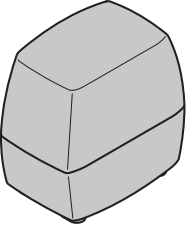
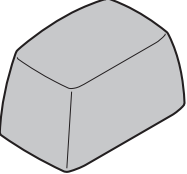
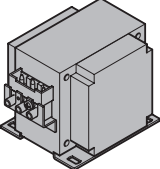
	2.1 Cseremotor rádiós vevőegységgel, 433 MHz RC	2010.02.01.–	435901	db _____	112 510 /db
	2.2 Meghajtásfedél	2010.02.01.–	436592	db _____	8 300 /db
	2.3 Trafó 230 / 24 V – 60 VA	2007.07.01.–	437685	db _____	12 880 /db





MEGRENDÉLÉS	Ügyfélszám: _____	Rendelési szám: _____
	Cég neve: _____	
	Szállítási cím: _____	
	Hely, dátum: _____	Pecset és aláírás _____

2. Portronic S 4000 tolókapu-meghajtás

Termék	Poz.	Leírás	Gyártási időtartam	Cikkszám	Menny.	Ár
	2.4	Vezérlő panel, 433 MHz, ugrókódos	2010.02.01.-	436547	db _____	41 800 /db
	2.5	Mágnesstartó	2010.02.01.-	437688	db _____	2 290 /db
	2.6	Mágneses érzékelő, kontaktussal	2010.02.01.-	437689	db _____	4 580 /db
	2.7	Fogasléc-szegmens	2010.02.01.-	435889	db _____	1 430 /db
 24x	2.8	Rögzítőcsavar	2010.02.01.-	436450	db _____	2 580 /db
	2.9	Műanyag fogaskerék	2010.02.01.-	436594	db _____	2 580 /db
	2.10	Fogaskerék takarósapka	2010.02.01.-	436593	db _____	2 000 /db
	2.11	Tartozékcsomag	2010.02.01.-	439358	db _____	6 870 /db

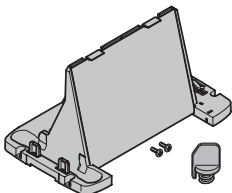
MEGRENDÉLÉS	Ügyfélszám: _____	Rendelési szám: _____
	Cég neve: _____	
	Szállítási cím: _____	
	Hely, dátum: _____	Pecset és aláírás _____

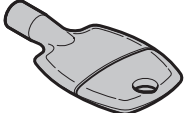
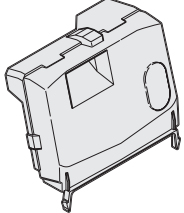
2. Portronic S 4000 tolókapu-meghajtás

Termék	Poz. Leírás	Gyártási időtartam	Cikkszám	Menny.	Ár
	2.12 Tartó áramköri panelhez szükségkireteszeléssel és csavarokkal	2010.02.01.-	437691	db _____	2 860 /db
	2.13 Szükségkireteszelés rugós csappal	2010.06.30.-	436680	db _____	1 720 /db
	2.14 Zár a meghajtásfedélhez (2 db szakállas kulccsal)	2010.02.01.-	439359	db _____	5 730 /db
	2.15 Kulcs, 7 mm, 3-élű	2010.02.01.-	439450	db _____	1 720 /db
	2.16 Esőburkolat Portronic Portronic	2010.02.01.-2017.02.28. 2017.03.01.-	436400 437069	db _____ _____	5 730 /db 5 730 /db
	2.17 DP3 zárósapka lécenként 2 db szükséges	2007.09.01.-	436393	db _____	290 /db
	2.18 Figyelmeztető matrica	2010.02.01.-	436596	db _____	570 /db

MEGRENDÉLÉS	Ügyfélszám: _____	Rendelési szám: _____
	Cég neve: _____	
	Szállítási cím: _____	
	Hely, dátum: _____	Pecset és aláírás _____

3. STA 60 tolókapu-meghajtás

Termék	Poz.	Leírás	Gyártási időtartam	Cikkszám	Menny.	Ár
--------	------	--------	--------------------	----------	--------	----

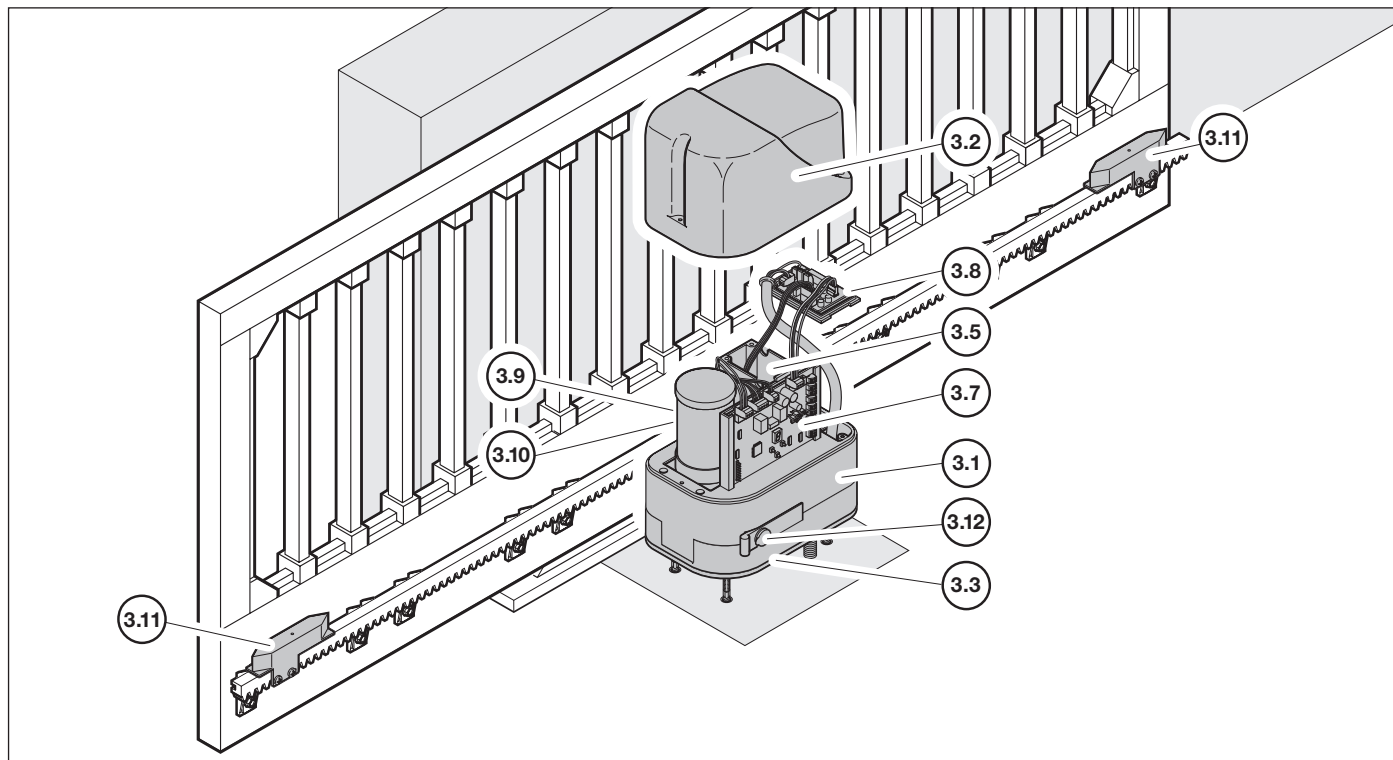

	3.1 Cseremotor, vezérléssel együtt távírányítás, rögzítő anyagok és aljzati konzol nélkül	2001.10.01.-	435505	db	221 580 /db
	3.2 Meghajtásfedél	2001.10.01.-	438654	db	8 300 /db
	3.3 Aljzati konzol	2010.02.01.-	438626	db	8 870 /db



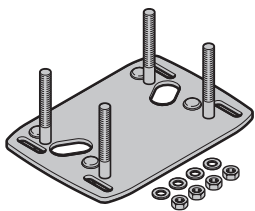
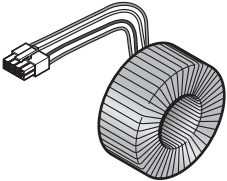
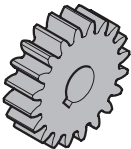
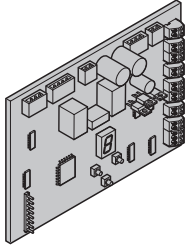
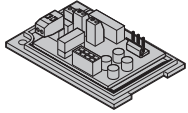
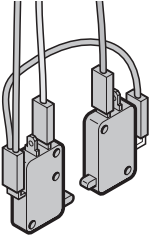
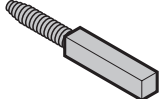

MEGRENDÉLÉS	Ügyfélszám: _____	Rendelési szám: _____
	Cég neve: _____	
	Szállítási cím: _____	
	Hely, dátum: _____	Pecset és aláírás _____

3. STA 60 tolókapu-meghajtás

Termék	Poz. Leírás	Gyártási időtartam	Cikkszám	Menny.	Ár
	<p>3.4 Átszerelőkészlet STA 60 hajtásról LineaMatic hajtásra</p> <p>Megjegyzés: A következő cikkek is szükségesek a átszereléshez: mágnesstartó 437688, csavarcsomag 439358 és beépítési utasítás 437871</p> <p>Egy meghajtásfej szintén szükséges!</p>	2007.03.01.-	439410	db	28 910 /db
	<p>3.5 Toroid trafó 230/24 V – 240 VA</p>	2001.10.01.-	438750	db	20 330 /db
	<p>3.6 Z17 fogaskerék</p>	2004.02.15.-	438098	db	9 730 /db
	<p>3.7 Vezérléspanel</p>	2001.10.01.-	438639	db	42 940 /db
	<p>3.8 Hálózati panel (már nem szállítható)</p>	2001.10.01.-	438751	db	
	<p>3.9 Végálláskapcsoló-szett, elektromos</p>	2001.10.01.-	438656	db	5 150 /db
	<p>3.10 Végálláskapcsoló, rugós</p>	2001.10.01.-	438655	db	2 290 /db

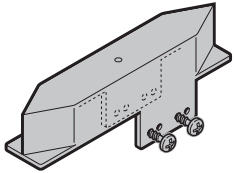
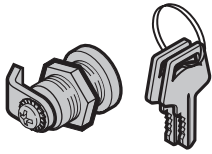
MEGRENDÉLÉS	Ügyfélszám: _____	Rendelési szám: _____
	Cég neve: _____	
	Szállítási cím: _____	
	Hely, dátum: _____	Pecset és aláírás _____

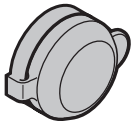
3. STA 60 tolókapu-meghajtás

Termék	Poz. Leírás	Gyártási időtartam	Cikkszám	Menny.	Ár
	3.11 Bütökös kapcsoló jobbos / balos felhasználású	2001.10.01.-	438760	db _____	2 580 /db
	3.12 Zár 2 db kulccsal és hengerzárral	2003.10.01.-	438704	db _____	5 440 /db
	3.13 Kulcs	2001.08.01.-	438657	db _____	1 430 /db
	3.14 Porvédőkupak a kireteszelő zárhoz	2006.02.13.-	439308	db _____	1 430 /db
	3.15 Figyelmeztető táblácska	2007.04.01.-	439411	db _____	860 /db

MEGRENDÉLÉS	Ügyfélszám: _____		Rendelési szám: _____	
	Cég neve: _____			
	Szállítási cím: _____			
	Hely, dátum: _____		Pecset és aláírás _____	

4. STA 400 tolókapu-meghajtás

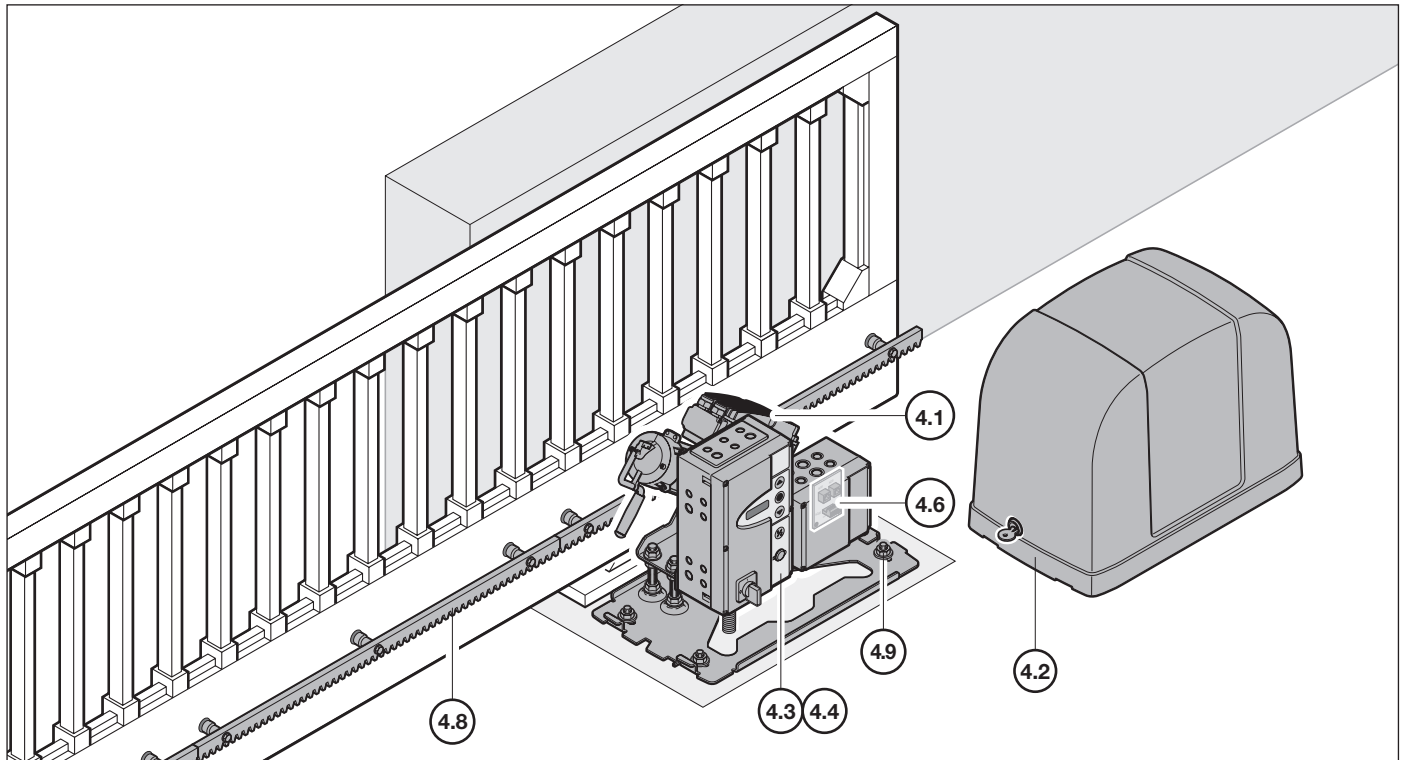

Termék	Poz. Leírás	Gyártási időtartam	Cikkszám	Menny.	Ár
--------	-------------	--------------------	----------	--------	----

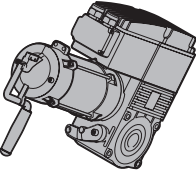
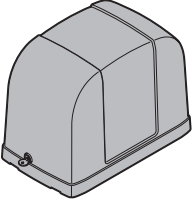
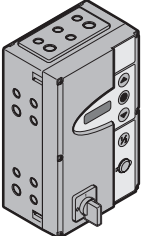

	4.1 STA 400 FU cseremotor	2009.05.15.-	636330	db _____	253 640 /db
	4.2 Meghajtásfedél	2009.05.01.-	637690	db _____	39 510 /db
	4.3 B 460 FU - STA vezérlés, külön házban, főkapcsolóval	2005.07.01.-	636905	db _____	224 440 /db

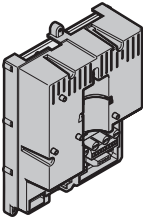

MEGRENDÉLÉS	Ügyfélszám: _____	Rendelési szám: _____
	Cég neve: _____	
	Szállítási cím: _____	
	Hely, dátum: _____	Pecset és aláírás _____

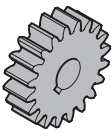
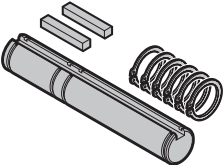
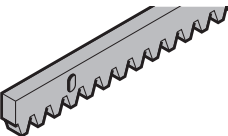
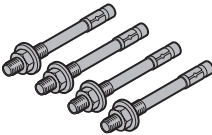
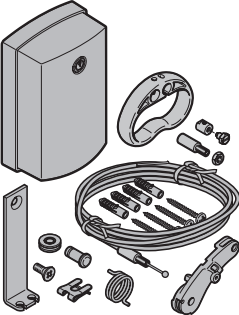
4. STA 400 tolókapu-meghajtás

Termék	Poz.	Leírás	Gyártási időtartam	Cikkszám	Menny.	Ár
	4.4	B 460 FU - STA vezérlő egység	2009.02.01.-	638345	db _____	117 940 /db
	4.5	Vezérlésfedél B 460 FU - STA vezérléshez fólianyomógommbal és tasztatúranellel	2005.03.15.-	638349	db _____	34 070 /db
	4.6	Z20 fogaskerék Z16 fogaskerék, ha a kapu súlya > 2000 kg	2009.07.01.- 2009.07.01.-	638940 638941	db _____ _____	14 030 /db 33 210 /db
	4.7	Tengelycsok	2010.02.01.-	638939	db _____	16 320 /db
	4.8	Acél fogasléc, M4 1000 x 30 x 12 mm	2009.09.01.-	438759	db _____	6 010 /db
	4.9	Csavarcsomag alapcsavarokkal	2009.07.01.-	637652	db _____	5 440 /db
	4.10	Szükségkireteszelés, ASE házzal együtt Bowdenhossz: 4000 mm	2009.06.01.-	639711	db _____	61 830 /db

MEGRENDÉLÉS	Ügyfélszám: _____	Rendelési szám: _____
	Cég neve: _____	
	Szállítási cím: _____	
	Hely, dátum: _____	Pecset és aláírás _____

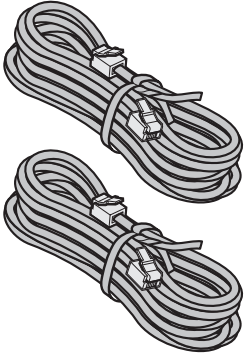
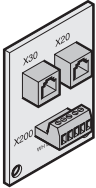
4. STA 400 tolókapu-meghajtás

Termék	Poz. Leírás	Gyártási időtartam	Cikkszám	Menny.	Ár
	4.11 Motorcsatlakoztató vezeték 3 × 1,5 mm ² FU, hossz: 590 mm	2009.06.01.–	637658	db _____	4 010 /db
	4.12 Rendszervezeték-szett 2 × 6-eres, hossz: 760 mm	2009.05.01.–	637659	db _____	1 150 /db
	4.13 SKS adapterpanel STA 400	2009.07.01.–	637664	db _____	6 870 /db
	4.14 Figyelmeztető táblácska	2007.04.01.–	439411	db _____	860 /db

MEGRENDÉLÉS	Ügyfélszám: _____		Rendelési szám: _____	
	Cég neve: _____			
	Szállítási cím: _____			
	Hely, dátum: _____		Pecset és aláírás _____	

5. STA 90 / 180 / 220 tolókapu-meghajtás

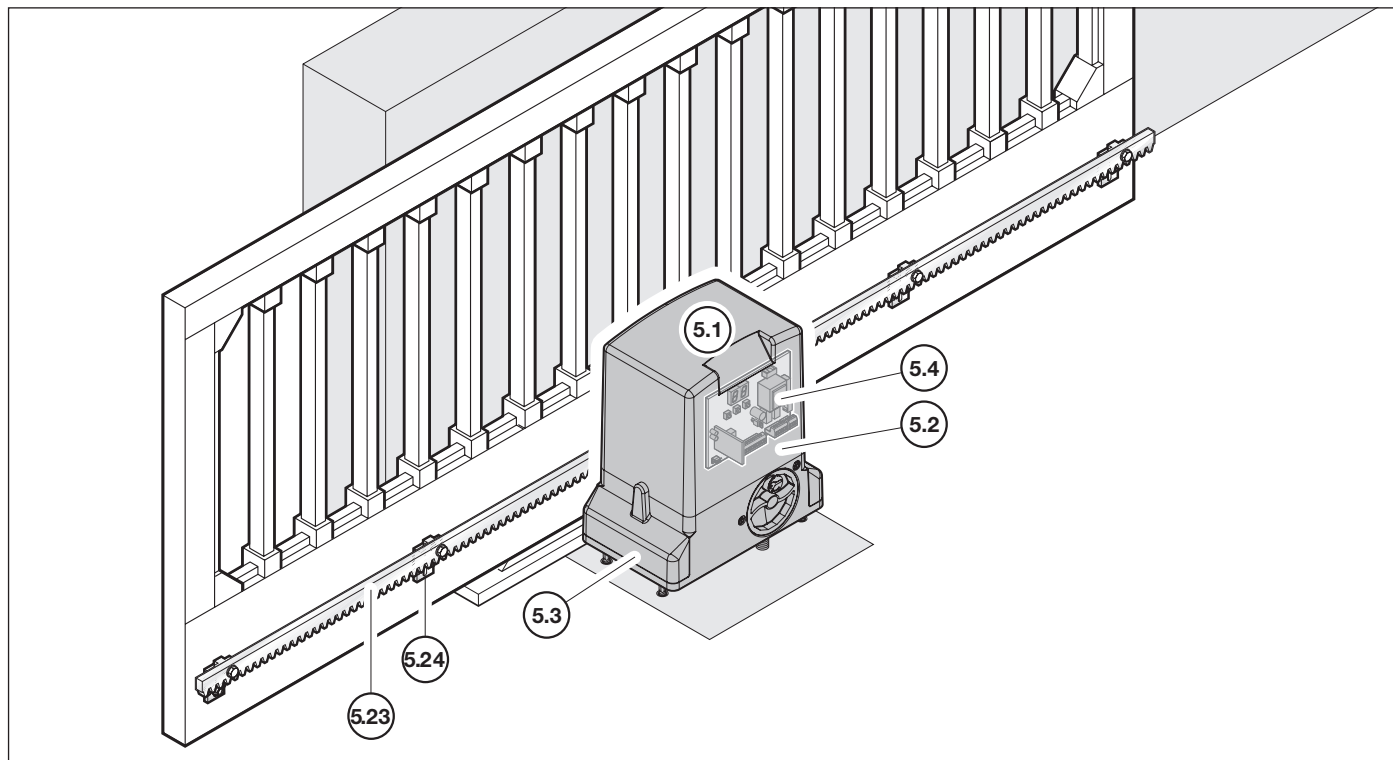

Termék	Poz.	Leírás	Gyártási időtartam	Cikkszám	Menny.	Ár
--------	------	--------	--------------------	----------	--------	----



	<p>5.1 Cseremotor, vezérléssel együtt távírányítás, rögzítő anyagok és aljzati konzol nélkül</p> <p>STA 90 STA 180 STA 220 (meghajtás vezérlés nélkül)</p>	<p>2007.08.01.– 2007.08.01.– 2007.08.01.–</p>	<p>635261 635266 635272</p>	<p>db</p> <p>_____ _____ _____</p>	<p>258 790 /db 414 520 /db 344 390 /db</p>
	<p>5.2 Meghajtásfedél STA 90 hajtáshoz</p>	<p>2001.10.01.–</p>	<p>439364</p>	<p>db</p> <p>_____</p>	<p>15 460 /db</p>
	<p>5.3 Oldalsó védelmi egység STA 90 hajtáshoz (szett)</p>	<p>2008.01.01.–</p>	<p>439369</p>	<p>db</p> <p>_____</p>	<p>6 580 /db</p>

MEGRENDÉLÉS	Ügyfélszám: _____	Rendelési szám: _____
	Cég neve: _____	
	Szállítási cím: _____	
	Hely, dátum: _____	Pecstét és aláírás _____

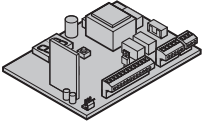
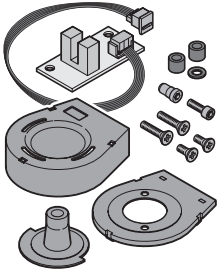
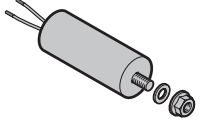
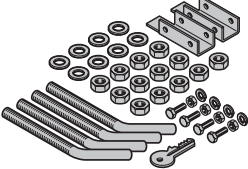
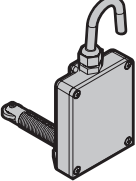
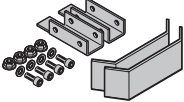
5. STA 90 / 180 / 220 tolókapu-meghajtás

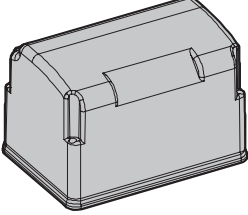
Termék	Poz.	Leírás	Gyártási időtartam	Cikkszám	Menny.	Ár
	5.4	740 D vezérlő panel, STA 90 hajtáshoz	2007.07.01.–	439363	db	109 930 /db
	5.5	Encoder panel STA 90 STA 90 6-pólusú masconvezetékekkel együtt	2008.03.01.–2016.10.04. 2016.10.05.–	439383 ↻ 439487	db	32 060 /db
	5.6	Kondenzátor 12,5 µF, STA 90 hajtáshoz	2008.03.01.–	439372	db	5 730 /db
	5.7	Szerelőszett STA 90 hajtáshoz	2007.07.01.–	439365	db	15 170 /db
	5.8	Végálláskapcsoló-egység STA 90 hajtáshoz	2008.03.01.–	439370	db	20 610 /db
	5.9	Végállás-lemezek, tartóval, STA 90 hajtáshoz	2008.03.01.–	439371	db	11 160 /db
	5.10	Kireteszelő kulcs univerzális zárhoz, STA 90 / 180 / 220 hajtáshoz	2007.07.01.–	638444	db	1 430 /db
	5.11	Meghajtásfedél STA 180 / 220 hajtáshoz	2007.07.01.–	439366	db	10 590 /db



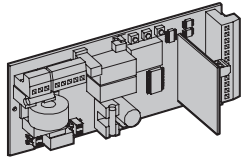
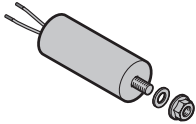
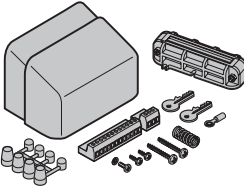
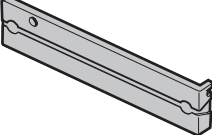
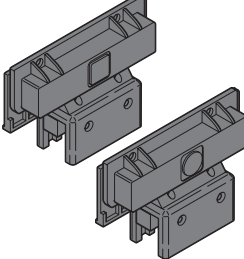
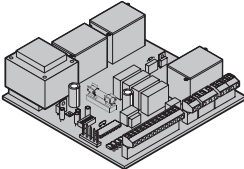
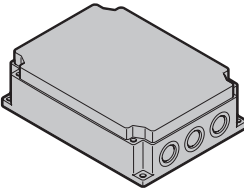

MEGRENDÉLÉS	Ügyfélszám: _____	Rendelési szám: _____
	Cég neve: _____	
	Szállítási cím: _____	
	Hely, dátum: _____	Pecset és aláírás _____

5. STA 90 / 180 / 220 tolókapu-meghajtás

Termék	Poz.	Leírás	Gyártási időtartam	Cikkszám	Menny.	Ár
	5.12	780 D vezérlő panel, STA 180 hajtáshoz	2007.07.01. –	439362	db	125 670 /db
	5.13	Kondenzátor 35 µF, STA 180 hajtáshoz 18 µF, STA 180 hajtáshoz	2008.03.01. – 2011.11.30. 2011.12.01. –	439374 439384	db	9 160 /db 8 300 /db
	5.14	Szerelészett STA 180 meghajtáshoz	2007.07.01. –	439367	db	13 450 /db
	5.15	Végálláskapcsoló-egység, magnetikus, STA 180 hajtáshoz	2008.03.01. –	439373	db	12 600 /db
	5.16	Mágnes végálláskapcsolóhoz, STA 180 (szett)	2007.12.01. – 2015.03.30. 2015.04.01. –	439368 ↻ 439368	db	22 620 /db
	5.17	A844 vezérlő panel, STA 220 hajtáshoz	2007.07.01. –	638440	db	151 440 /db
	5.18	Vezérlésház A844 vezérlő panelhez	2007.07.01. –	638441	db	18 320 /db

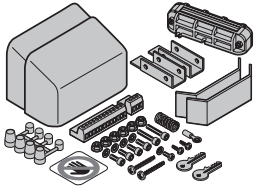
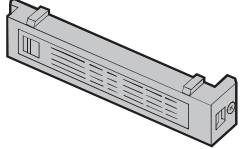
MEGRENDÉLÉS	Ügyfélszám: _____	Rendelési szám: _____
	Cég neve: _____	
	Szállítási cím: _____	
	Hely, dátum: _____	Pecset és aláírás _____

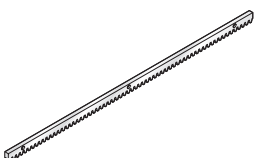
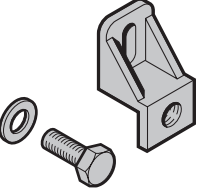
5. STA 90 / 180 / 220 tolókapu-meghajtás

Termék	Poz. Leírás	Gyártási időtartam	Cikkszám	Menny.	Ár
	5.19 Szerelősztett STA 220 meghajtáshoz	2007.07.01.–	638443	db _____	18 320 /db
	5.20 Végálláskapcsoló-egység, induktív, STA 220 hajtáshoz	2008.03.01.–	439375	db _____	38 360 /db
	5.21 Végálláskapcsoló-lemez STA 220 hajtáshoz	2008.03.01.–	439376	db _____	1 430 /db
	5.22 Rögzítés végálláskapcsoló-lemezhez, STA 220 hajtáshoz	2008.03.01.–	439377	db _____	2 860 /db
	5.23 Acél fogasléc, 1000 mm, 4. modul Megjegyzés: Az acél fogasléc rögzítéséhez fm-enként 3 db rögzítővinkli (cikkszám: 438765) szükséges.	2001.10.01.–	438759	db _____	6 010 /db
	5.24 Rögzítővinkli acél fogasléchez	2001.10.01.–	438765	db _____	1 150 /db
	5.25 Olajleengedő csavar STA 180 / 220 hajtáshoz	2007.07.01.–	638446	db _____	570 /db
	5.26 Hidraulikaolaj, STA 180 / 220 hajtáshoz (1 liter)	2007.11.01.–	439415	db _____	8 020 /db

MEGRENDÉLÉS	Ügyfélszám: _____	Rendelési szám: _____
	Cég neve: _____	
	Szállítási cím: _____	
	Hely, dátum: _____	Pecset és aláírás _____

5. STA 90 / 180 / 220 tolókapu-meghajtás

Termék	Poz.	Leírás	Gyártási időtartam	Cikkszám	Menny.	Ár
	5.27	Figyelmeztető táblácska	2007.04.01.-	439411	db	860 /db

MEGRENDÉLÉS	Ügyfélszám: _____		Rendelési szám: _____	
	Cég neve: _____			
	Szállítási cím: _____			
	Hely, dátum: _____		Pecset és aláírás _____	

6. LineaMatic / P, STA 60 / 90 / 180 / 220 tolókapu-meghajtás záróélvédelemmel (SKS)



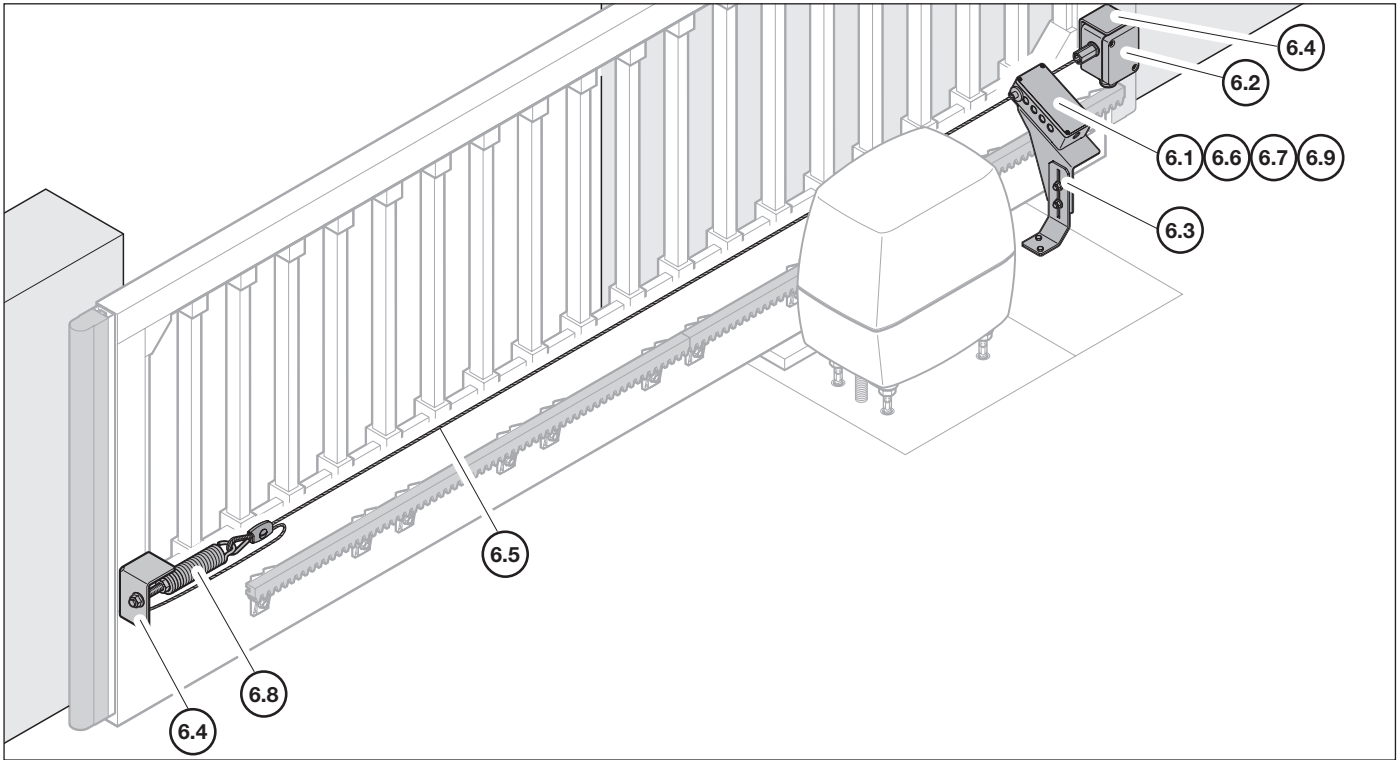

Termék	Poz.	Leírás	Gyártási időtartam	Cikkszám	Menny.	Ár
--------	------	--------	--------------------	----------	--------	----

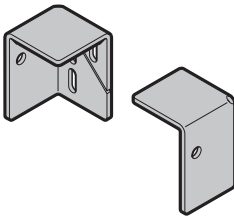

	6.1 SKS élvédelem csatlakoztató egység Panel külön házban Házfedél SKS-házhoz csavarokkal és tömítéssel Befutótámasz SKS-házhoz 1 pár (jobbos / balos) csavarok nélkül	2003.03.01. – 2003.03.01. – 2003.03.01. –	438935 438267 438936	db _____ _____ _____	105 920 /db 2 290 /db 6 010 /db
	6.2 Tekercsmag külön házban	2003.03.01. –	438937	db _____	39 790 /db
	6.3 Rögzítés SKS csatlakoztató egységhez Háztartó vinkli Aljzati rögzítővinkli	2003.03.01. – 2003.03.01. –	438938 438939	db _____ _____	8 590 /db 7 730 /db

MEGRENDÉLÉS	Ügyfélszám: _____	Rendelési szám: _____
	Cég neve: _____	
	Szállítási cím: _____	
	Hely, dátum: _____	Pecset és aláírás _____

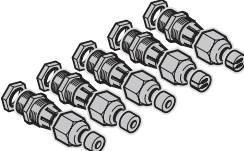
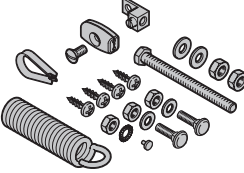
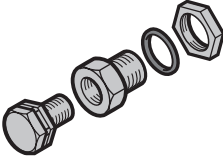
6. LineaMatic / P, STA 60 / 90 / 180 / 220 tolókapu-meghajtás záróélvédelemmel (SKS)

Termék	Poz.	Leírás	Gyártási időtartam	Cikkszám	Menny.	Ár
	6.4	Rögzítővinkli a feszítőkötélhez Balos szerelővinkli Jobbos szerelővinkli	2003.03.01. – 2003.03.01. –	438940 438941	db _____ _____	6 580 /db 6 580 /db
	6.5	Feszítő kötél Ø3 mm × 20 m, PVC burkolattal és rásajtott menetes darabbal	2003.03.01. –	438942	db _____	15 460 /db
	6.6	Csatlakoztató vezeték 5 × 0,34 mm ² , erek színekkel szétválasztva Szürke PU burkolattal Hossz 2 m, nem méretre vágott	2003.03.01. –	438943	db _____	4 580 /db
	6.7	Tömszelence	2003.03.01. –	438944	db _____	2 860 /db
	6.8	Tartozékcsomag	2003.03.01. –	438945	db _____	10 310 /db
	6.9	Nyomáskiegyenlítő membrán szett SKS élvédelmi házhoz és vezérlésházhoz	2004.10.04. –	637231	db _____	5 150 /db
	6.10	Figyelmeztető táblácska	2007.04.01. –	439411	db _____	860 /db

MEGRENDÉLÉS	Ügyfélszám: _____	Rendelési szám: _____
	Cég neve: _____	
	Szállítási cím: _____	
	Hely, dátum: _____	Pecset és aláírás _____

7. RotaMatic / P / PL, Akku szárnyaskapu-meghajtás

Termék	Poz. Leírás	Gyártási időtartam	Cikkszám	Menny.	€
--------	-------------	--------------------	----------	--------	---

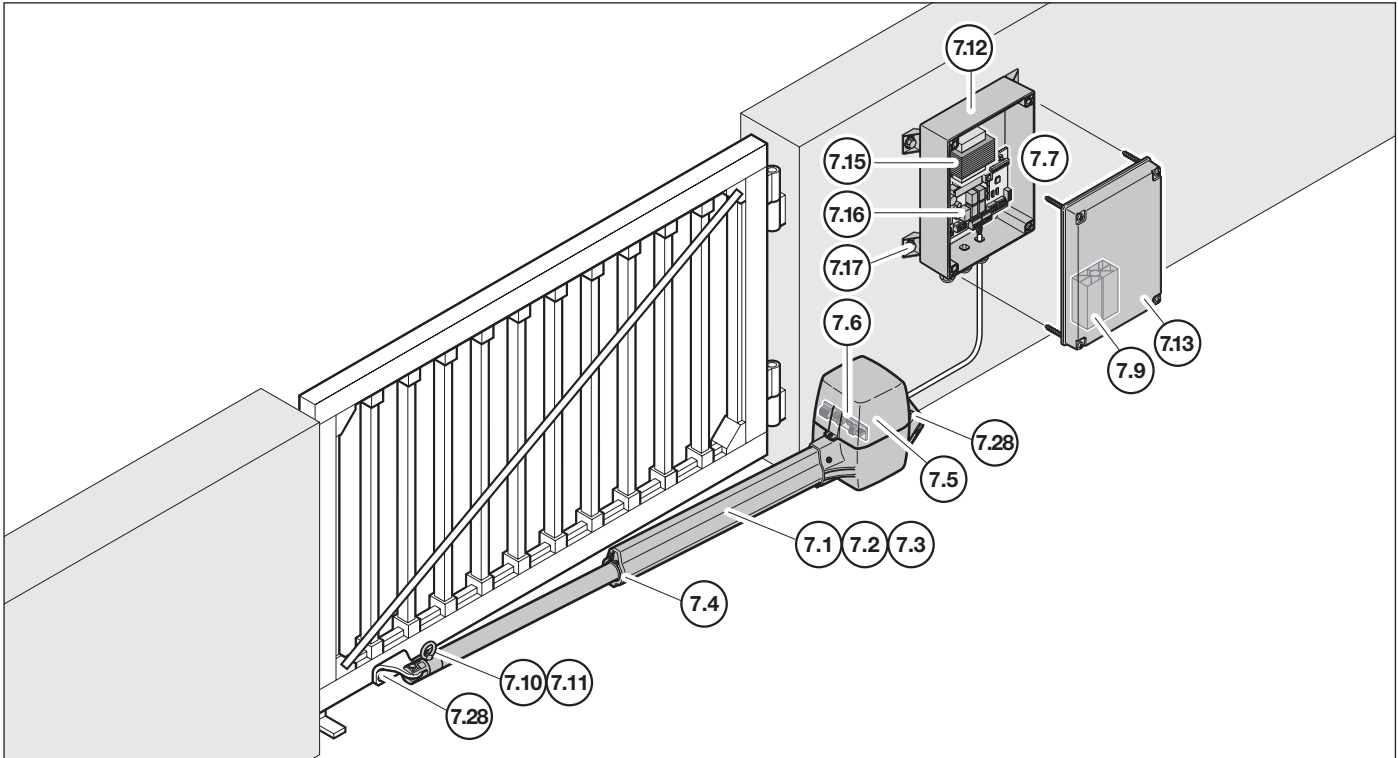

	7.1 Cseremeghajtás			db	
	RotaMatic, RotaMatic Akku	2006.02.13.–2017.02.28.	435805	_____	111 360 /db
	RotaMatic, RotaMatic Akku (2. sorozat)	2017.03.01.–	4511021	_____	111 360 /db
	RotaMatic P	2006.02.13.–2017.02.28.	435817	_____	148 290 /db
	RotaMatic P (2. sorozat)	2017.03.01.–	4511022	_____	148 290 /db
	RotaMatic PL	2006.02.13.–2017.02.28.	435827	_____	166 900 /db
	RotaMatic PL (2. sorozat)	2017.03.01.–	4511023	_____	166 900 /db
	7.2 Cseremotor, fűtéssel			db	
	RotaMatic	2006.02.13.–2017.02.28.	435806	_____	147 720 /db
	RotaMatic (2. sorozat)	2017.03.01.–	4511024	_____	147 720 /db
	RotaMatic P	2006.02.13.–2017.02.28.	435818	_____	184 650 /db
	RotaMatic P (2. sorozat)	2017.03.01.–	4511025	_____	184 650 /db
	RotaMatic PL	2006.02.13.–2017.02.28.	435828	_____	207 260 /db
	RotaMatic PL (2. sorozat)	2017.03.01.–	4511026	_____	207 260 /db

MEGRENDÉLÉS	Ügyfélszám: _____	Rendelési szám: _____
	Cég neve: _____	
	Szállítási cím: _____	
	Hely, dátum: _____	Pecset és aláírás _____

7. RotaMatic / P / PL, Akku szárnyaskapu-meghajtás

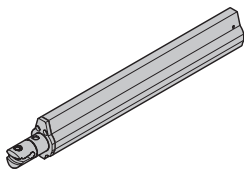
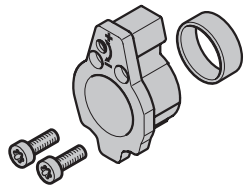
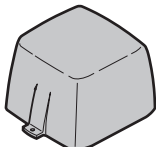
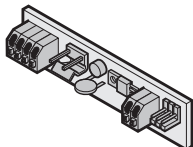
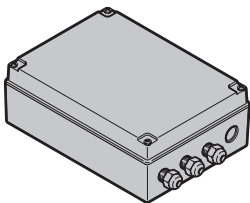
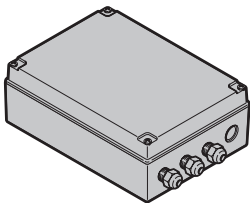
Termék	Poz. Leírás	Gyártási időtartam	Cikkszám	Menny.	€
	7.3 Vezetőprofil			db	
	RotaMatic	2011.04.01.–	436986	_____	35 780 /db
	RotaMatic P	2011.04.01.–	436987	_____	45 230 /db
	RotaMatic PL	2011.04.01.–	436988	_____	48 670 /db
	7.4 Zárósapka és lehúzó	2010.04.01.–	435582	db	1 720 /db
	7.5 Házfelsőrész RotaMatic hajtáshoz (csavarok nélkül)	2006.02.13.–	438781	db	7 440 /db
	7.6 Csatlakoztató panel			db	
	RotaMatic Akku	2006.02.13.–2010.07.31.	439309 ↻	_____	10 310 /db
	RotaMatic	2006.02.13.–2010.07.31.	439309 ↻	_____	
	RotaMatic / RotaMatic Akku	2010.08.01.–2017.02.28.	437712	_____	10 310 /db
	RotaMatic P / PL	2006.02.13.–2010.07.01.	437670 ↻	_____	
	RotaMatic P / PL	2010.08.01.–2017.02.28.	437713	_____	7 440 /db
RotaMatic (2. sorozat)	2017.03.01.–	439974	_____	7 730 /db	
RotaMatic P (2. sorozat)	2017.03.01.–	439968	_____		
	7.7 Vezérlés integrált rádiós vevőegységgel			db	
	868 MHz				
	RotaMatic	2006.02.13.–2010.07.31.	439264 ↻	_____	81 300 /db
RotaMatic / P / PL	2006.02.13.–2010.07.31.	4511150 ↻	_____		
RotaMatic / P / PL	2010.08.01.–2012.06.30.	4511170	_____	81 300 /db	
868 MHz BS					
RotaMatic / P / PL (2. sorozat)	2017.03.01.–	4512760	_____	81 300 /db	
	7.8 Vezérlés rádiós vevőegység nélkül			db	
RotaMatic / P / PL	2012.07.01.–	4511171	_____	71 000 /db	

MEGRENDELÉS	Ügyfélszám: _____	Rendelési szám: _____
	Cég neve: _____	
	Szállítási cím: _____	
	Hely, dátum: _____	Pecset és aláírás _____

7. RotaMatic / P / PL, Akku szárnyaskapu-meghajtás

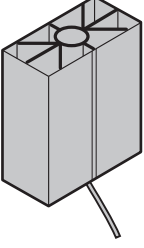
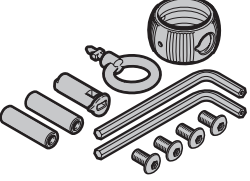
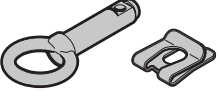
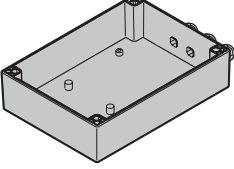
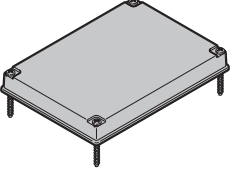
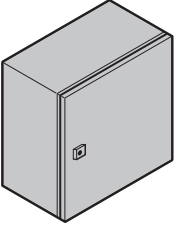
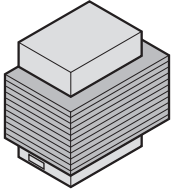
Termék	Poz. Leírás	Gyártási időtartam	Cikkszám	Menny.	€
	7.9 Házfűtés a szárnyaskapu-vezérlésbe való beépítéshez	2006.02.13. –	637458	db _____	37 220 /db
	7.10 HSK 3 biztonsági csomag RotaMatic hajtáshoz	2006.02.13. –	436352	db _____	6 870 /db
	7.11 Szükségkireteszelés Gyűrűs csap, biztosító lemezzel együtt	2006.02.13. –	439297	db _____	1 720 /db
	7.12 Vezérlésházhoz Alsórész	2006.02.13. –	438779	db _____	21 470 /db
	7.13 Vezérlésházhoz Felső rész	2006.02.13. –	438780	db _____	7 730 /db
	7.14 Kapcsolószekrény RotaMatic Akku hajtáshoz	2006.04.01. –	437674	db _____	224 440 /db
	7.15 Trafó RotaMatic RotaMatic / P / PL 230 / 24 V, 110 VA	2006.02.13. – 2010.07.31. 2006.02.13. – 2017.02.28.	439298 ↻ 439431	db _____	15 750 /db

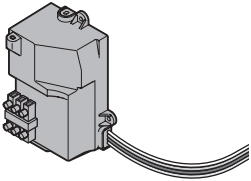
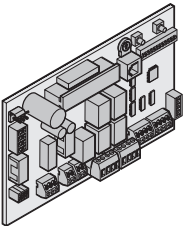
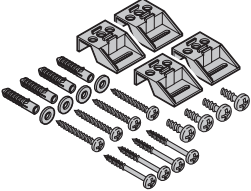
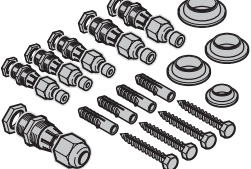
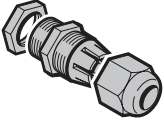
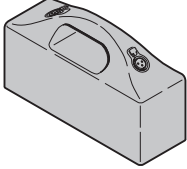

MEGRENDELÉS	Ügyfélszám: _____	Rendelési szám: _____
	Cég neve: _____	
	Szállítási cím: _____	
	Hely, dátum: _____	Pecset és aláírás _____

7. RotaMatic / P / PL, Akku szárnyaskapu-meghajtás

Termék	Poz.	Leírás	Gyártási időtartam	Cikkszám	Menny.	€
	7.16	Kapcsolóüzemű tápegység udvarikapu-meghajtásokhoz	2016.07.01.–	439972	db _____	33 210 /db
	7.17	Vezérléspanel 868 MHz RotaMatic RotaMatic / P / PL RotaMatic / P / PL RotaMatic Akku (töltésszabályzóval) RotaMatic / P / PL távvezérlés nélkül	2006.02.13.–2010.07.31. 2006.02.13.–2010.07.31. 2010.08.01.–2012.07.01. 2007.06.15.–2017.02.28. 2012.07.01.–2017.02.28.	437998 ↻ 437671 ↻ 437710 437672 437711	db _____ _____ _____	91 030 /db 72 710 /db 80 730 /db
		868 MHz BS RotaMatic / P / PL	2017.03.01.–	439973	db _____	62 120 /db
	7.18	Tartozékcsomag vezérlésházhoz	2006.02.13.–	436271	db _____	2 860 /db
		Tartozékcsomag vezérlésházhoz (2. sorozat)	2017.03.01.–	4512761	db _____	2 860 /db
	7.19	Tartozékcsomag RotaMatic Akku kapcsolószekrényhez	2006.05.01.–	439342	db _____	5 730 /db
	7.20	M25 tömszelence	2009.11.15.–	436447	db _____	2 290 /db
	7.21	Csereakku, tartó nélkül RotaMatic Akku meghajtáshoz	2006.06.01.–	439346	db _____	58 400 /db

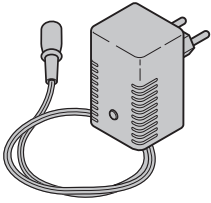
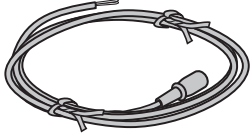
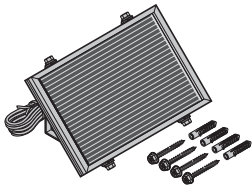
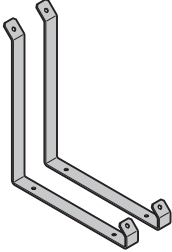

MEGRENDÉLÉS	Ügyfélszám: _____	Rendelési szám: _____
	Cég neve: _____	
	Szállítási cím: _____	
	Hely, dátum: _____	Pecset és aláírás _____

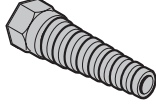
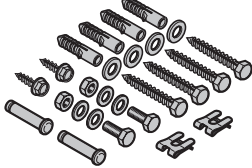
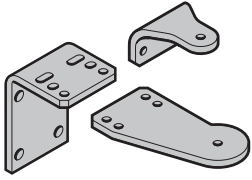
7. RotaMatic / P / PL, Akku szárnyaskapu-meghajtás

Termék	Poz. Leírás	Gyártási időtartam	Cikkszám	Menny.	€
	7.22 Töltőkészülék RotaMatic Akku meghajtáshoz LG 24 LG 24.1	2004.07.01.–2010.10.05. 2010.10.06.–	438699 ↻ 439552	db _____	19 750 /db
	7.23 Összekötő vezeték, 0,9 m, RotaMatic Akku meghajtáshoz	2006.05.01.–	439445	db _____	4 580 /db
	7.24 SM24 - 1 solarmodul kiegészítővel, szerelési anyagokkal és 10 m csatlakoztató vezetékkel	2009.06.01.–	436441	db _____	90 750 /db
	7.25 Napelemtartó (szett) RotaMatic Akku SM24 - 1 solarmodul	2006.10.01.–2009.05.31. 2009.06.01.–	438470 ↻ 436442	db _____	8 870 /db
	7.26 Csavarcsomag napelemhez RotaMatic Akku SM24 - 1 solarmodul	2005.06.01.–2009.05.31. 2009.06.01.–	438572 ↻ 436443	db _____	860 /db
	7.27 M16 kábeltörésgátló	2006.02.13.–	438456	db _____	570 /db
	7.28 Meghajtás csavarcsomag	2006.11.01.–	436328	db _____	1 720 /db
	7.29 Vasalat-szett RotaMatic RotaMatic, nemesacél	2006.10.01.– 2007.07.01.–	436329 437631	db _____ _____	14 030 /db 31 200 /db

MEGRENDÉLÉS	Ügyfélszám: _____	Rendelési szám: _____
	Cég neve: _____	
	Szállítási cím: _____	
	Hely, dátum: _____	Pecset és aláírás _____

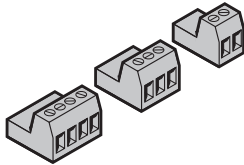
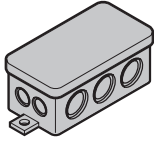
7. RotaMatic / P / PL, Akku szárnyaskapu-meghajtás

Termék	Poz. Leírás	Gyártási időtartam	Cikkszám	Menny.	€
	7.30 Sorkapcsok			db	
	2-pólusú	2006.02.13.–	436394	_____	1 720 /db
	3-pólusú	2006.02.13.–	438903	_____	1 150 /db
	4-pólusú, motorhoz	2006.02.13.–	436395	_____	1 150 /db
	7.31 Kötődoboz - ház második meghajtás vezérléséhez	2007.09.01.–	437541	db _____	1 150 /db
	7.32 Figyelmeztető táblácska	2007.04.01.–	436597	db _____	860 /db

MEGRENDÉLÉS	Ügyfélszám: _____	Rendelési szám: _____
	Cég neve: _____	
	Szállítási cím: _____	
	Hely, dátum: _____	Pecset és aláírás _____

8. Portronic D 5000 / D 2500 szárnyaskapu-meghajtás

Termék	Poz. Leírás	Gyártási időtartam	Cikkszám	Menny.	Ár
--------	-------------	--------------------	----------	--------	----

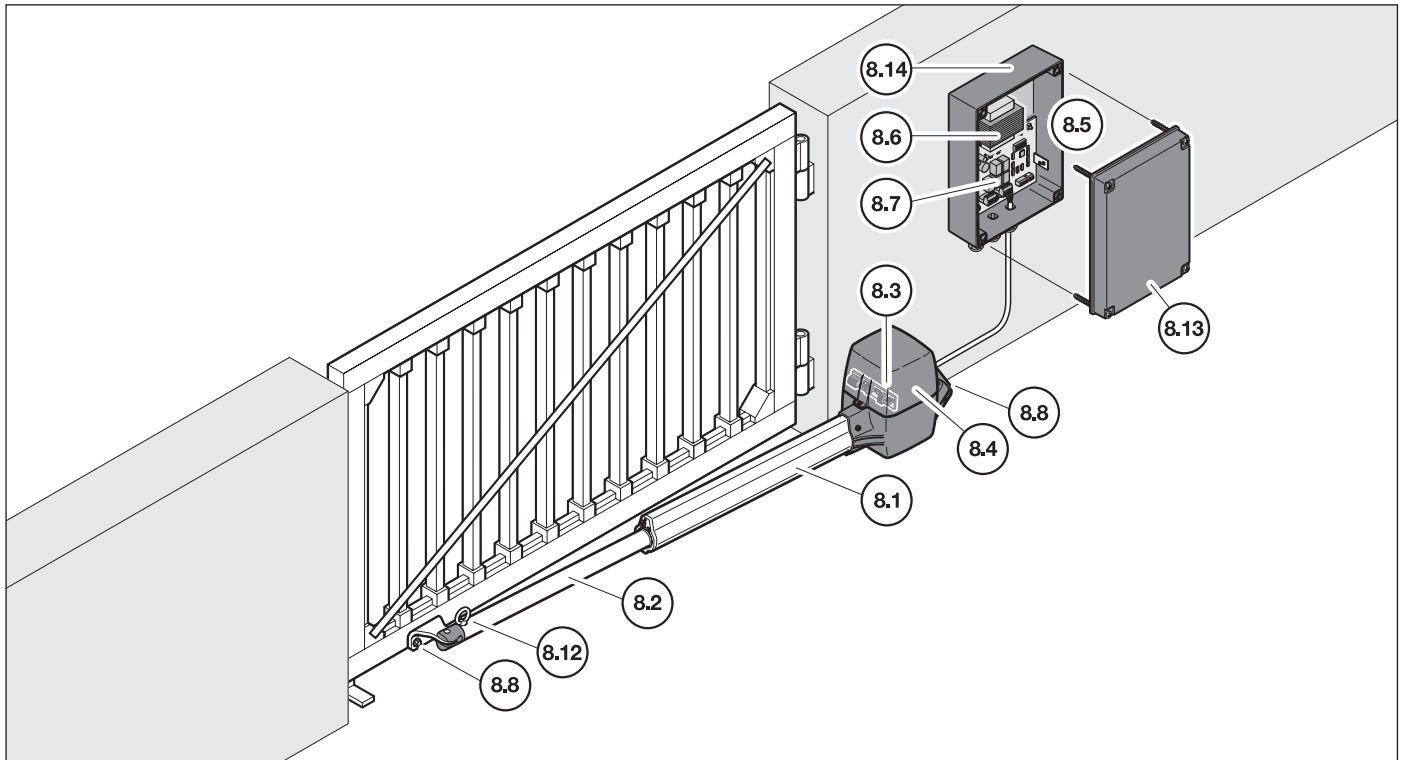

	8.1 Cseremeghajtás	2010.02.01.-	435903	db _____	92 750 /db
	8.2 Tolóhenger	2010.02.01.-	436600	db _____	36 930 /db
	8.3 Motorcsatlakoztató-panel	2010.02.01.-	436549	db _____	14 600 /db

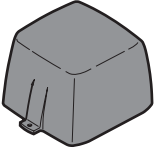
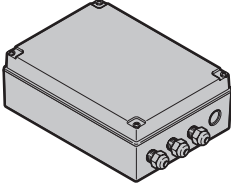
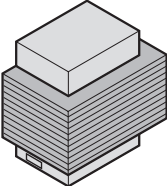
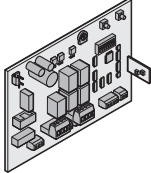
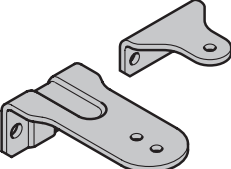
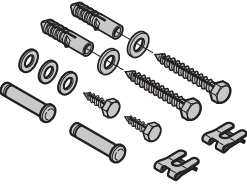
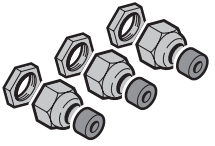

MEGRENDÉLÉS	Ügyfélszám: _____	Rendelési szám: _____
	Cég neve: _____	
	Szállítási cím: _____	
	Hely, dátum: _____	Pecset és aláírás _____

8. Portronic D 5000 / D 2500 szárnyaskapu-meghajtás

Termék	Poz.	Leírás	Gyártási időtartam	Cikkszám	Menny.	Ár
	8.4	Házfelfő rész meghajtáshoz	2010.02.01.-	436602	db _____	7 440 /db
	8.5	Vezérlés integrált rádiós vevőegységgel, 433 MHz RC	2010.02.01.-	4511159	db _____	85 600 /db
	8.6	Trafó 230 / 24 V, 100 VA 110 VA	2006.02.13.- 2009.01.01.-	439298 ↻ 439431	db _____	15 750 /db
	8.7	Vezérlő panel, 433 MHz, ugrókódos	2010.02.01.-	436548	db _____	44 370 /db
	8.8	Vasalat-szett	2010.02.01.-	436598	db _____	3 440 /db
	8.9	Csavarcsomag	2010.02.01.-	436599	db _____	2 860 /db
	8.10	Tömszelence tartozékcsomag	2010.02.01.-	436601	db _____	3 150 /db

MEGRENDÉLÉS	Ügyfélszám: _____	Rendelési szám: _____
	Cég neve: _____	
	Szállítási cím: _____	
	Hely, dátum: _____	Pecstét és aláírás _____

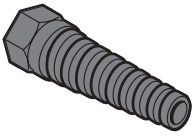
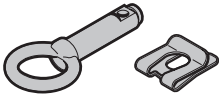
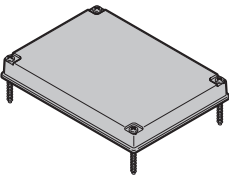
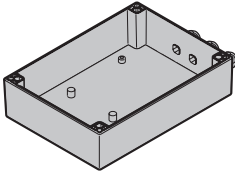
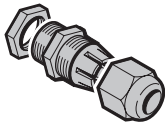
8. Portronic D 5000 / D 2500 szárnyaskapu-meghajtás

Termék	Poz. Leírás	Gyártási időtartam	Cikkszám	Menny.	Ár
	8.11 M16 kábeltörésgátló, fekete	2010.02.01.-	4545116	db _____	570 /db
	8.12 Gyűrűs csapos szükségkireteszelés, biztosító lemezzel együtt	2010.02.01.-	439297	db _____	1 720 /db
	8.13 Vezérlésházhoz Felsőrész	2010.02.01.-	436603	db _____	7 730 /db
	8.14 Vezérlésházhoz Alsórész	2010.02.01.-	439580	db _____	21 470 /db
	8.15 Tömszelence, tömítéssel, M 25	2010.02.01.-	436447	db _____	2 290 /db
	8.16 Figyelmeztető matrica	2010.02.01.-	436597	db _____	860 /db

MEGRENDÉLÉS	Ügyfélszám: _____		Rendelési szám: _____	
	Cég neve: _____			
	Szállítási cím: _____			
	Hely, dátum: _____		Pecset és aláírás _____	

9. VersaMatic szárnyaskapu-meghajtások

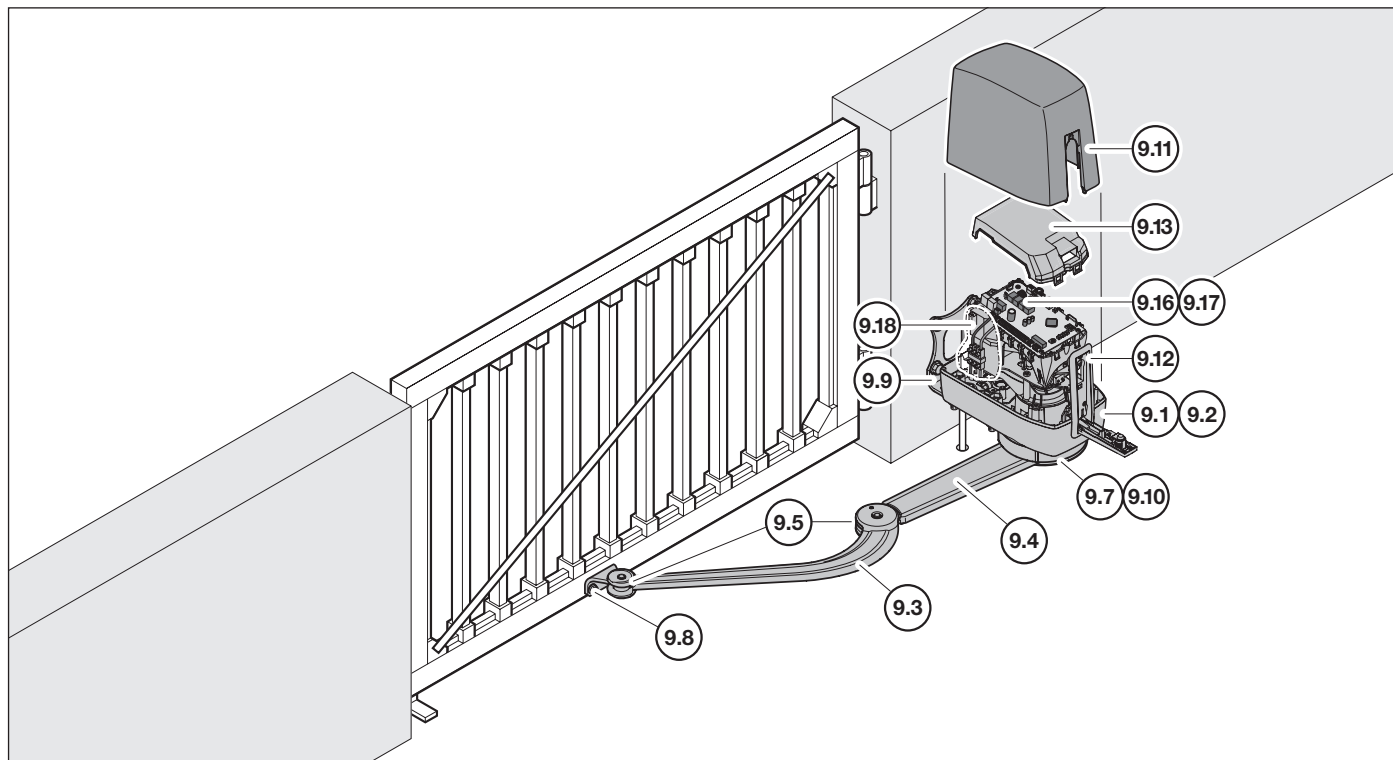

Termék	Poz.	Leírás	Gyártási időtartam	Cikkszám	Menny.	Ár
--------	------	--------	--------------------	----------	--------	----



	9.1 Cseremotor, vezérlés panellel együtt VersaMatic VersaMatic-P	2016.07.01.–	439987	db	129 400 /db
		2016.07.01.–	439989		148 290 /db
	9.2 Cseremotor, motorpanellel együtt VersaMatic VersaMatic-P	2016.07.01.–	439986	db	67 850 /db
		2016.07.01.–	439988		86 740 /db
	9.3 Kapukar, tartozékcsomaggal együtt	2016.07.01.–	439991	db	13 740 /db

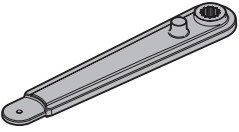
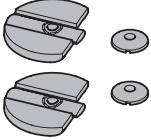
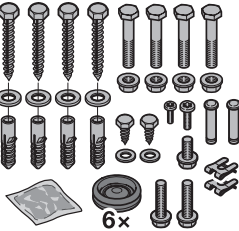
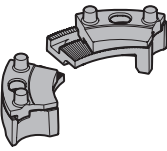
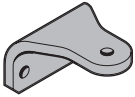

MEGRENDÉLÉS	Ügyfélszám: _____	Rendelési szám: _____
	Cég neve: _____	
	Szállítási cím: _____	
	Hely, dátum: _____	Pecset és aláírás _____

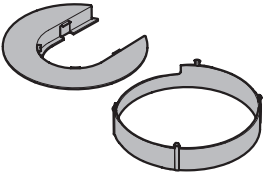
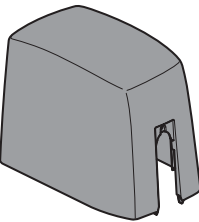
9. VersaMatic szárnyaskapu-meghajtások

Termék	Poz.	Leírás	Gyártási időtartam	Cikkszám	Menny.	Ár
	9.4	Motorkar tartozékcsomaggal együtt	2016.07.01.-	439994	db _____	12 600 /db
	9.5	Csuklókar tartozékcsomag	2016.07.01.-	439980	db _____	1 720 /db
	9.6	Csavarcsoomag	2016.07.01.-	439983	db _____	4 010 /db
	9.7	Végállás-ütközők	2016.07.01.-	439982	db _____	5 150 /db
	9.8	Kapu sarokvas	2016.07.01.-	439984	db _____	3 150 /db
	9.9	Rögzítő-sarokvas	2016.07.01.-	439985	db _____	8 870 /db
	9.10	Burkolat végállás-ütközőkhöz	2016.07.01.-	439981	db _____	5 730 /db
	9.11	Meghajtásfedél	2016.07.01.-	435748	db _____	8 870 /db

MEGRENDÉLÉS	Ügyfélszám: _____	Rendelési szám: _____
	Cég neve: _____	
	Szállítási cím: _____	
	Hely, dátum: _____	Pecset és aláírás _____

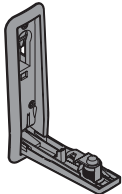
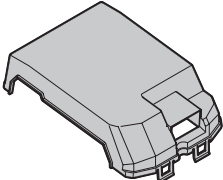
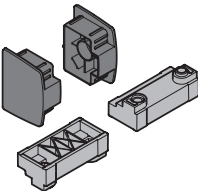
9. VersaMatic szárnyaskapu-meghajtások

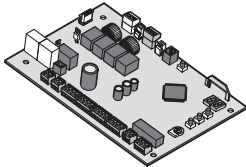
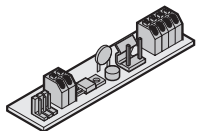
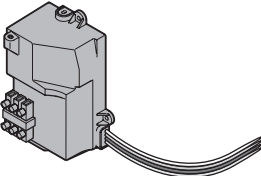
Termék	Poz.	Leírás	Gyártási időtartam	Cikkszám	Menny.	Ár
	9.12	Szükségkireteszelés	2016.07.01.–	439979	db _____	5 150 /db
	9.13	Esőburkolat	2016.07.01.–	439969	db _____	3 440 /db
	9.14	Csúszókar szett tartozékcsomag	2016.07.01.–	437013	db _____	3 150 /db
	9.15	Csúszókar csavarcsomag	2016.07.01.–	437016	db _____	1 720 /db
	9.16	RotaMatic / VersaMatic vezérlő panel	2016.07.01.–	439973	db _____	62 120 /db
	9.17	Motorcsatlakoztató-panel			db	
		VersaMatic VersaMatic-P	2016.07.01.– 2016.07.01.–	439974 439968	_____ _____	7 440 /db 7 730 /db
	9.18	Kapcsolóüzemű tápegység udvarikapu-meghajtásokhoz	2016.07.01.–	439972	db _____	33 210 /db

MEGRENDÉLÉS	Ügyfélszám: _____	Rendelési szám: _____
	Cég neve: _____	
	Szállítási cím: _____	
	Hely, dátum: _____	Pecset és aláírás _____

10. DTA szárnyaskapu-meghajtás



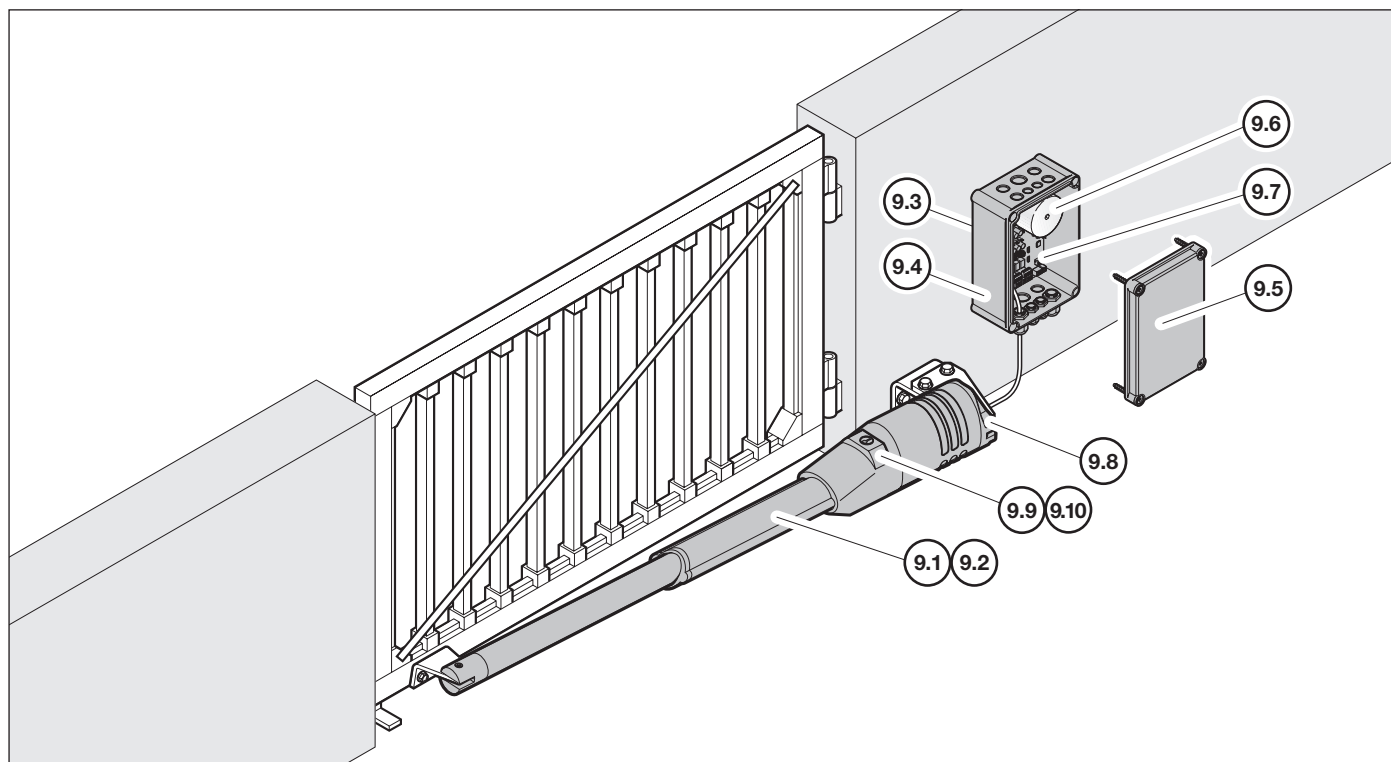

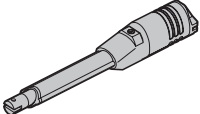
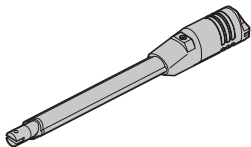
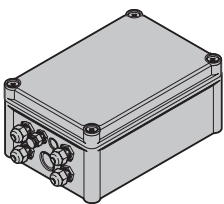
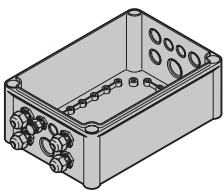
Termék	Poz. Leírás	Gyártási időtartam	Cikkszám	Menny.	Ár
--------	-------------	--------------------	----------	--------	----

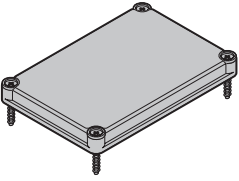
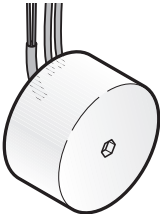
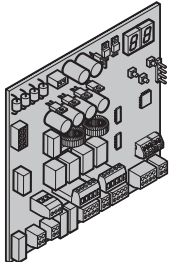
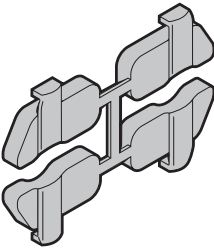

	10.1 DTA-N cseremotor Szárny szélesség 1000 – 2500 mm-ig	2001.10.01.–	435550	db _____	169 190 /db
	10.2 DTA-L cseremotor Szárny szélesség 1500 – 4000 mm-ig Már nem szállítható!	2001.10.01.–	435552	db	
	10.3 Vezérlés	2001.10.01.–	438754 ↻	db	Ⓢ
	10.4 Vezérlésházhoz Alsórész	2001.10.01.–	438791	db _____	31 780 /db

MEGRENDÉLÉS	Ügyfélszám: _____	Rendelési szám: _____
	Cég neve: _____	
	Szállítási cím: _____	
	Hely, dátum: _____	Pecset és aláírás _____

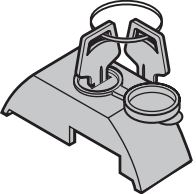
10. DTA szárnyaskapu-meghajtás

Termék	Poz. Leírás	Gyártási időtartam	Cikkszám	Menny.	Ár
	10.5 Vezérlésházhoz Felsőrész	2001.10.01.-	438792	db _____	15 170 /db
	10.6 Toroid trafó 230/24 V-240 VA	2001.10.01.-	438764	db _____	23 190 /db
	10.7 Vezérlő panel	2001.10.01.-	438762	db _____	66 700 /db
	10.8 Csúszó puffer	2001.10.01.-	438648	db _____	1 150 /db
	10.9 Kulcs	2001.08.01.-	438657	db _____	1 430 /db
	10.10 Zárósapka hengerzárral és 2 db kulccsal	2001.10.01.-	438708	db _____	5 440 /db
	10.11 Porvédőkupak a kireteszelő zárhoz	2006.02.13.-	439308	db _____	1 430 /db

MEGRENDÉLÉS	Ügyfélszám: _____	Rendelési szám: _____
	Cég neve: _____	
	Szállítási cím: _____	
	Hely, dátum: _____	Pecset és aláírás _____

11. DTH 700 / DTU 250 szárnyaskapu-meghajtás

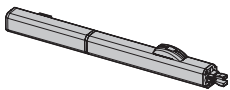
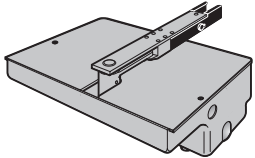
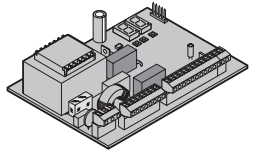
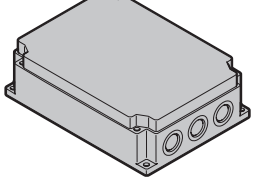
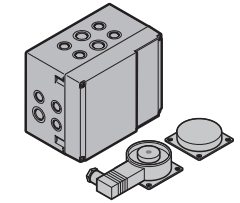
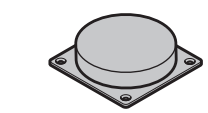
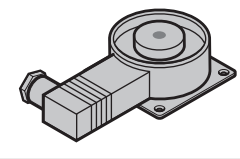
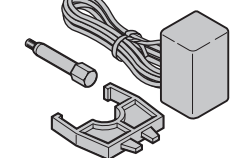
Termék	Poz. Leírás	Gyártási időtartam	Cikkszám	Menny.	Ár
	11.1 DTH 700 cseremotor	2007.06.01.–	635253	db _____	351 260 /db
	11.2 DTU 250 cseremotor	2007.07.01.–	435886	db _____	210 700 /db
	11.3 B 455 D vezérlő panel	2007.07.01.–	439360	db _____	90 750 /db
	11.4 Vezérlésház B 455 D vezérlő panelhez	2007.07.01.–	638441	db _____	18 320 /db
	11.5 Mágneses vezérlés 1-szárnyú kapuszerkezet 2-szárnyú kapuszerkezet (ábra nélkül)	2009.03.01.–	439670	db _____	132 540 /db
		2009.03.01.–	439671	db _____	186 080 /db
	11.6 Horgonylap mágneses vezérléshez	2009.04.15.–	439392	db _____	10 020 /db
	11.7 Elektromágneses mágneses vezérléshez	2009.04.15.–	439391	db _____	49 240 /db
	11.8 Gatecoder DTH 700 hajtáshoz elektronikai panel külön házban, tartóval együtt	2008.03.01.–	439379	db _____	30 340 /db



MEGRENDÉLÉS	Ügyfélszám: _____	Rendelési szám: _____
	Cég neve: _____	
	Szállítási cím: _____	
	Hely, dátum: _____	Pecset és aláírás _____

11. DTH 700 / DTU 250 szárnyaskapu-meghajtás

Termék	Poz. Leírás	Gyártási időtartam	Cikkszám	Menny.	Ár
	11.9 Gatecoder DTU 250 hajtáshoz, kompletten, rúddal együtt elektronikai panel külön házban, tartóval együtt	2007.12.01.-	436345	db _____	38 360 /db
	11.10 Dugattyúburkolat DTH 700 hajtáshoz	2007.10.01.-	638447	db _____	21 470 /db
	11.11 Szerelősztett DTH 700 meghajtáshoz	2007.07.01.-	638445	db _____	30 920 /db
	11.12 Szükségkireteszelés, kulccsal, DTU 250 hajtáshoz	2008.03.01.-	439380	db _____	97 910 /db
	11.13 Takarólap szükségkireteszelés zárjához, DTH 700 hajtáshoz	2008.03.01.-	439378	db _____	860 /db
	11.14 Kireteszelő kulcs univerzális zárhoz, DTH 700 hajtáshoz	2007.07.01.-	638444	db _____	1 430 /db
	11.15 Emelőkar, DTU 250 hajtáshoz	2008.03.01.-	439381	db _____	25 480 /db
	11.16 Olajleeresztő csavar, DTH 700 meghajtáshoz	2007.08.01.-	638446	db _____	570 /db

MEGRENDELÉS	Ügyfélszám: _____		Rendelési szám: _____	
	Cég neve: _____			
	Szállítási cím: _____			
	Hely, dátum: _____		Pecset és aláírás _____	

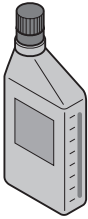
11. DTH 700 / DTU 250 szárnyaskapu-meghajtás

Termék	Poz. Leírás	Gyártási időtartam	Cikkszám	Menny.	Ár
	11.17 Hidraulikaolaj DTH 700 meghajtáshoz (1 liter)	2007.11.01.-	439415	db _____	8 020 /db
	11.18 Figyelmeztető táblácska	2007.04.01.-	436597	db _____	860 /db

MEGRENDÉLÉS	Ügyfélszám: _____	Rendelési szám: _____	*Az alábbi adatokat feltétlenül a típustábla alapján adja meg!	
	Cég neve: _____	Szállítási cím: _____	Auftrags-Nr.: _____	Typ: _____
	Hely, dátum: _____		Laderampe Nr.: _____	Baujahr: _____
			Serien.-Nr.: _____	
				Pecset és aláírás

Alkatrészrendelési ív

1 / 1 oldal

Címzett:

Hörmann Hungária Kft.
 2310 Szigetszentmiklós, Leshegy u. 15.
 Tel.: 06-24-525-124 Fax: 06-24-525-111
 E-mail: iparikapuk5.bud@hormann.hu

Ügyfélszám:

Cég:

A szürkén keretezett mezőket a gyár tölti ki!

Szállítási cím:



Fax:

Rendelési szám:

Száll.határidő:

Napt.hét

Ajánlat száma:

Szállítási mód:

NL:

Oldal: /

Fizetési mód:

Ügyintéző:

Dátum:

Poz.	Futó sz.	Típus	Nr.	Cikkszám	Termék megnevezése	Menny.	ME*	Egységár
-	-	-	-	11860	<input type="checkbox"/> Szerelés			

* ME = mennyiségi egység

1 = db

3 = kg

2 = méter

4 = óra

Összesen:

+ ÁFA

Az alábbi adatokat okevetlenül a típustábla alapján adja meg!

Auftrags-Nummer (gyári szám)

Produkt- / Tor-Nummer

Hely, dátum

Pecstét és aláírás

Hörmann: Minőség kompromisszumok nélkül



Hörmann KG Amshausen, Németország



Hörmann KG Antriebstechnik, Németország



Hörmann KG Brandis, Németország



Hörmann KG Brockhagen, Németország

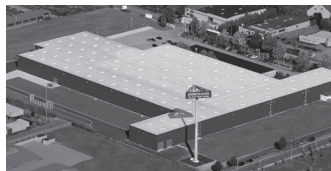

Hörmann KG Dissen, Németország



Hörmann KG Eckelhausen, Németország

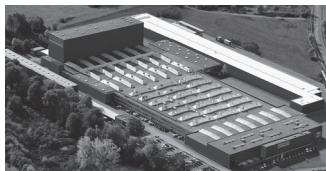

Hörmann KG Freisen, Németország



Hörmann KG Ichtershausen, Németország

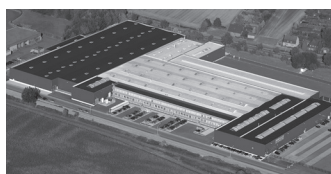

Hörmann KG Werne, Németország



Hörmann Alkmaar B.V., Hollandia

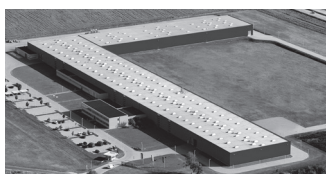

Hörmann Legnica Sp. z o.o., Lengyelország



Hörmann Beijing, Kína



Hörmann Tianjin, Kína

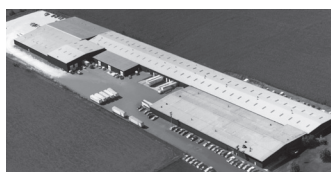

Hörmann LLC, Montgomery IL, USA



Hörmann Flexon LLC, Burgettstown PA, USA



Shakti Hörmann Pvt. Ltd., India

A nemzetközi piacon egyedülállóan a Hörmann cég az, amely a fontosabb nyílászárók teljes palettáját kínálja. A termékeket szakosodott gyáregységekben, a legújabb műszaki megoldásokat alkalmazva gyártják. A sűrű európai értékesítési- és szervizhálózatnak, továbbá az amerikai és ázsiai képviselőnek köszönhetően mindenütt az Önök megbízható, nemzetközi partnerei vagyunk a nyílászárók piacán. Jelszavunk: Minőség kompromisszumok nélkül.

GARÁZSKAPUK
MOZGATÓK
IPARI KAPUK
RAKODÁSTECHNIKA
AJTÓK
TOKOK

HÖRMANN